

Preisliste

gültig ab 1.1. 2016

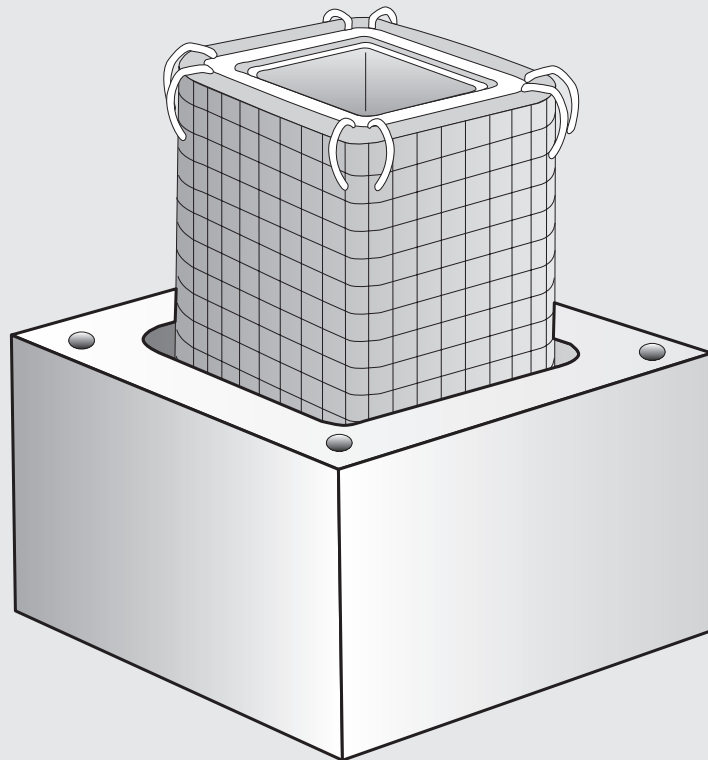

**PLEWA Kamine und Abgasanlagen für
Neubauten und Sanierungen**

PLEWA

Das UNIVERSO ABGASSYSTEM

Mit nur zwei Bauteilen bietet der PLEWA UNIVERSO ein komplettes dreischaliges Abgassystem für sämtliche Feuerungsanlagen.

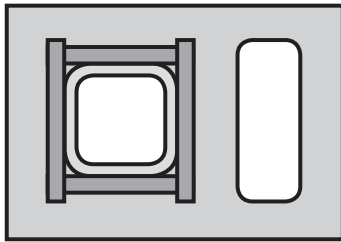

UNIVERSO M
mit Abluft

Schamotterrohr unglasiert, Mantelstein mit werkseitig montierter Isolation. Geeignet für alle Feuerungsanlagen mit festen Brennstoffen.

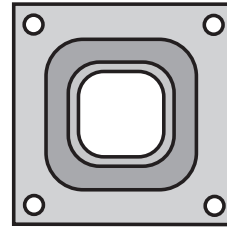

UNIVERSO S

Schamotterrohr unglasiert, isoliert. Geeignet für alle Feuerungsanlagen mit festen Brennstoffen.

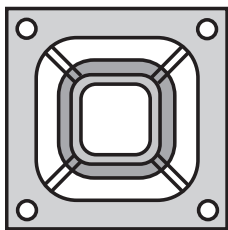

UNIVERSO K

Schamotterrohr unglasiert, isoliert, mit Rundumlufthspalt. Geeignet für den raumluftunabhängigen Betrieb von Holzfeuerungen.

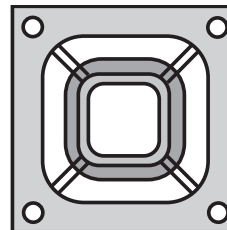

UNIVERSO 2

Schamotterrohr glasiert, isoliert, mit Rundum-Lufthspalt. Geeignet für Öl- und Gasfeuerungsanlagen wie auch für feste Brennstoffe.

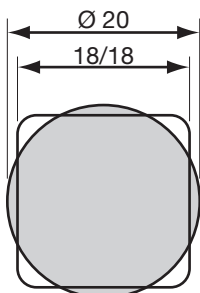

Der Vorteil des Quadratrohres

Das Quadratrohr mit abgerundeten Ecken erreicht mit einem kleineren Querschnitt Flächengleichheit gegenüber dem runden Rohr.

$$18 / 18 = 313 \text{ cm}^2 \text{ entspricht } \varnothing 20 = 314 \text{ cm}^2$$

Die Querschnittsberechnung ist unsere Dienstleistung!

Quadratisches Rohr	12/12	14/14	16/16	18/18	20/20	22/22	25/25	27/27
Querschnitt cm ²	139	189	247	313	386	488	603	730
Rundes Rohr	d=14	d=16	d=18	d=20	d=22	d=25	d=27	d=30
Querschnitt cm ²	153	201	254	314	397	491	594	707

Inhaltsverzeichnis	Seite
Universo Ein- und Zweizüger	1–3
Zubehör Universo	3–9
Sanierungs-Rohre und Zubehör	9–10
Systemaufbau	11
Versetzschema	12
Monolith Ein- und Zweizüger und Zubehör	13
Kaminhüte	14–17
Allgemeine Bedingungen	19

Unser Lieferprogramm

- **PLEWA UNIVERSO** Formsteinkamin
- **PLEWA** Kaminsanierungen
- **PLEWA** Kamin geschosshoch
- **PLEWA** Edelstahlkamin einwandig
- **PLEWA** Edelstahlkamin doppelwandig
- **FORNAX** Monolithkamin
- **KAMINHÜTE**
- **TECHNALEN** Kunststoff-Abgasleitung 120°C
- **TECHNAFLON** Kunststoff-Abgasleitung 160°C
- **BRUBA** Edelstahlkamin und Abgasleitung 200°C

- **KAMINÖFEN** für Holz und Pellet
- **CHEMINEES** für Holz und Gas

- **ABWURFANLAGEN** für Wäsche, Kehrlicht und Papier

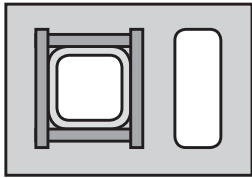

Mantel H = 25 cm
Rohr H = 25/50 cm
Isolation werkseitig montiert

Einzüger UM mit Abluft

UM unglasiert, isoliert, ohne Rundum-Luftspalt
- Für feste Brennstoffe mit Abgastemperaturen bis 400 °C

Bestellnummer	Rohr Lichtmasse cm	AL cm	Querschnitt Lichtmass cm ²	Mantel Aussenmass cm	Gewicht +/- 10% kg/m ¹	Mantel inkl. Isol. Fr./m ¹	Rohr ungl. Fr./m ¹	Einzüger UM kompl. Fr./m ¹
UM.1400.1 L	14/14	10/25	189	36/51	153	105.-	55.-	160.-
UM.1600.1 L	16/16	10/25	247	39/55	163	115.-	70.-	185.-
UM.1800.1 L	18/18	10/25	313	41/56	194	125.-	80.-	205.-
UM.2000.1 L	20/20	11/27	386	43/59	201	135.-	90.-	225.-
UM.2500.1 L	25/25	13/32.5	603	50/68	257	200.-	130.-	330.-

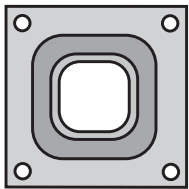

Mantel H = 25 cm
Rohr H = 25/50 cm
Isolation werkseitig montiert

Einzüger US Einzüger US mit Abluft

US unglasiert, isoliert, ohne Rundum-Luftspalt
- Für feste Brennstoffe mit Abgastemperaturen bis 400 °C

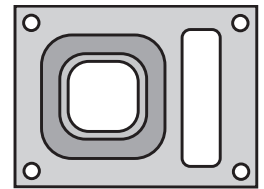

Bestellnummer	Rohr Lichtmasse cm	AL cm	Querschnitt Lichtmasse cm ² /Zug	Mantel Aussenmass cm	Gewicht +/- 10% kg/m ¹	Mantel Fr./m ¹	Rohr ungl. inkl. Isol. Fr./m ¹	Einzüger US kompl. Fr./m ¹
US.1400.1	14/14		189	34/34	101	55.-	90.-	145.-
US.1600.1	16/16		247	36/36	111	60.-	100.-	160.-
US.1800.1	18/18		313	38/38	120	65.-	115.-	180.-
US.2000.1	20/20		386	40/40	134	75.-	130.-	205.-
US.2200.1	22/22		488	43/43	152	80.-	150.-	230.-
US.2500.1	25/25		603	46/46	172	90.-	180.-	270.-
US.3000.1	30/30		869	55/55	225	150.-	270.-	420.-
US.1600.1 L	16/16	10/25	247	*) 36/50	143	100.-	100.-	200.-
US.2200.1 L	22/22	11/27	488	*) 43/57	190	150.-	150.-	300.-

*) H = 33cm

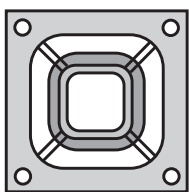

Mantel H = 25 cm
Rohr H = 25/50 cm
Isolation werkseitig montiert

Einzüger UK

UK unglasiert, isoliert, mit Rundum-Luftspalt, raumluftunabhängig
Für feste Brennstoffe mit Abgastemperaturen bis 400 °C

Für Cheminée-Öfen

Bestellnummer	Rohr Lichtmass cm	Querschnitt Lichtmass cm ²	Mantel Aussenmass cm	Gewicht +/- 10% kg/m ¹	Mantel Fr./m ¹	Rohr ungl. inkl. Isol. Fr./m ¹	UK komplett Fr./m ¹
UK.1400.3	14/14	189	38/38	120	65.-	90.-	155.-
UK.1600.3	16/16	247	40/40	125	75.-	100.-	175.-
UK.1800.3	18/18	313	43/43	140	80.-	115.-	195.-
UK.2000.3	20/20	386	46/46	150	90.-	130.-	220.-

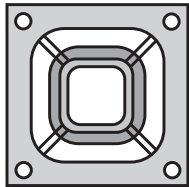

Mantel H = 25 cm
Rohr H = 25/50 cm
Isolation werkseitig montiert

Einzüger UK

UK unglasiert, isoliert, mit Rundum-Luftspalt, raumluftunabhängig
Für feste Brennstoffe mit Abgastemperaturen bis 400 °C

Für Cheminées + Kachelöfen

Bestellnummer	Rohr Lichtmass cm	Querschnitt Lichtmass cm ²	Mantel Aussenmass cm	Gewicht +/- 10% kg/m ¹	Mantel Fr./m ¹	Rohr ungl. inkl. Isol. Fr./m ¹	UK komplett Fr./m ¹
UK.1600.4	16/16	247	43/43	137	80.-	100.-	180.-
UK.1800.4	18/18	313	46/46	142	90.-	115.-	205.-
UK.2000.4	20/20	386	55/55	190	150.-	130.-	280.-
UK.2200.4	22/22	488	55/55	200	150.-	150.-	300.-

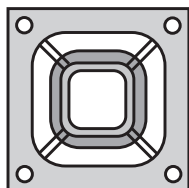

Mantel H = 25 cm
Rohr H = 25/50 cm
Isolation werkseitig montiert

Einzüger U2 Einzüger U2 mit Abluft

U2 glasiert, isoliert, mit Rundum-Luftspalt
- Für Öl- und Gasfeuerungen wie auch für feste Brennstoffe mit Abgastemperaturen bis 400 °C

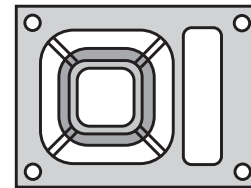

Bestellnummer	Rohr Lichtmasse cm	AL cm	Querschnitte Lichtmasse cm ² /Zug	Mantel Aussenmass cm	Gewicht +/- 10% kg/m ¹	Mantel Fr./m ¹	Rohr glas. inkl. Isol. Fr./m ¹	Einzüger U2 kompl. Fr./m ¹
U2.1200.1	12/12		139	34/34	99	55.-	90.-	145.-
U2.1400.1	14/14		189	36/36	108	60.-	100.-	160.-
U2.1600.1	16/16		247	38/38	117	65.-	110.-	175.-
U2.1800.1	18/18		313	40/40	126	75.-	125.-	200.-
U2.2000.1	20/20		386	43/43	143	80.-	145.-	225.-
U2.2200.1	22/22		488	46/46	161	90.-	170.-	260.-
U2.2500.1	25/25		603	49/49	181	130.-	200.-	330.-
U2.1400.1 L	14/14	10/25	189	*) 36/50	140	100.-	100.-	200.-
U2.2000.1 L	20/20	11/27	386	*) 43/57	180	150.-	150.-	300.-

*) H = 33cm

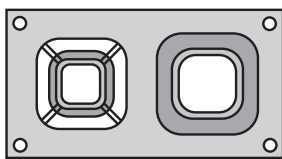

Mantel H = 33 cm
Rohr H = 25/50 cm
Isolation werkseitig montiert

Zweizüger U2/US

U2: Für Öl- und Gasfeuerungen mit Abgastemperaturen bis 400 °C
US: Für feste Brennstoffe mit Abgastemperaturen bis 400 °C

Bestellnummer	Rohre Lichtmasse U2 cm US	AL cm	Mantel Aussenmass cm	Gewicht +/- 10% kg/m ¹	Mantel Fr./m ¹	U2 glas. inkl. Isol. Fr./m ¹	US ungl. inkl. Isol. Fr./m ¹	Zweizüger U2/US kompl. Fr./m ¹
U2S.1218.2	12/12 + 18/18		38/69	217	140.-	90.-	115.-	345.-
U2S.1418.2	14/14 + 18/18		38/69	220	140.-	100.-	115.-	355.-
U2S.1220.2	12/12 + 20/20		40/71	234	160.-	90.-	130.-	380.-
U2S.1420.2	14/14 + 20/20		40/71	237	160.-	100.-	130.-	390.-
U2S.1222.2	12/12 + 22/22		43/74	265	170.-	90.-	150.-	410.-
U2S.1422.2	14/14 + 22/22		43/74	268	170.-	100.-	150.-	420.-

Zweizüger U2/US mit Abluft

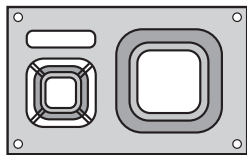

Mantel H = 33 cm
Rohr H = 25/50 cm
Isolation
werkseitig montiert

U2: Für Öl- und Gasfeuerungen mit Abgastemperaturen bis 400 °C
US: Für feste Brennstoffe mit Abgastemperaturen bis 400 °C

Bestellnummer	Rohre Lichtmasse U2 cm US	AL cm	Mantel Aussenmass cm	Gewicht +/- 10% kg/m ¹	Mantel Fr./m ¹	U2 glas. inkl. Isol. Fr./m ¹	US ungl. inkl. Isol. Fr./m ¹	Zweizüger U2/US kompl. Fr./m ¹
U2S.1225.2 L	12/12 + 25/25	10/25	50/80	297	180.-	90.-	180.-	450.-
U2S.1425.2 L	14/14 + 25/25	10/25	50/80	300	180.-	100.-	180.-	460.-

Der U2-Zug kann wahlweise auch links oben angeordnet werden

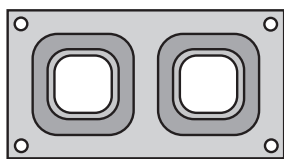

Mantel H = 33 cm
Rohr H = 25/50 cm
Isolation
werkseitig montiert

Zweizüger US/US

US unglasiert, isoliert, ohne Rundum-Luftspalt.
Für feste Brennstoffe mit Abgastemperaturen bis 400 °C.

Bestellnummer	Rohre Lichtmasse cm	Mantel Aussenmass cm	Gewicht +/- 10% kg/m ¹	Mantel Fr./m ¹	U2 unglas. inkl. Isol. Fr./m ¹	Zweizüger 2xUS kompl. Fr./m ¹
USS.1418.2	14/14 + 18/18	*) 36/65	190	150.-	90.- + 115.-	355.-
USS.1616.2	2 x 16/16	*) 38/69	210	130.-	2 x 100.-	330.-
USS.1818.2	2 x 18/18	38/71	220	150.-	2 x 115.-	380.-
USS.1618.2	16/16 + 18/18	38/69	220	140.-	100.- + 115.-	355.-
USS.1620.2	16/16 + 20/20	40/71	240	160.-	100.- + 130.-	390.-
USS.1622.2	16/16 + 22/22	43/74	250	170.-	100.- + 150.-	420.-

*) H = 25cm

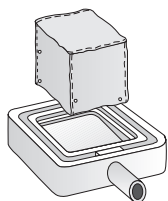

Kaminfussentwässerung

Bestehend aus: - Wassersammelschale glasiert
- Prallklotz aus Schamotte
- Ablauf-Verlängerungsstützen

Verschlusskappe mit Gewinde und Aufsteckmuffe Ø 50 mm

Kaminquerschnitt	12/12	14/14	16/16	18/18	20/20	22/22	25/25	30/30
Aussenmass cm	21/21	24/24	26/26	28/28	30/30	33/33	35/35	42/42
Nutzhöhe cm	5	5	5	5	5	5	5	5
Gewicht kg / Stk.	6.0	7.0	8.0	11.0	12.0	18.5	20.5	23.5
Preis Fr./Stk.	120.-	125.-	130.-	135.-	140.-	150.-	170.-	210.-
Verschlusskappe Fr./Stk.	20.-	20.-	20.-	20.-	20.-	20.-	20.-	20.-
KFE komplett Fr./Stk.	150.-	155.-	160.-	165.-	170.-	180.-	210.-	250.-

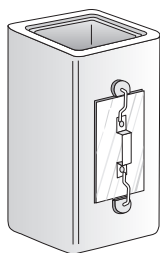

Russtürelement

Im Rohr eingebaute Russtüre aus Schamotte/Chromstahl

- Elementhöhe 50 cm

Kaminquerschnitt	12/12	14/14	16/16	18/18	20/20	22/22	25/25	30/30
Lichtmass Einbauzarge cm	10/18	10/18	13/18	13/18	13/18	18/18	18/18	18/18
Zuschlag Fr./Stk.	130.-	130.-	140.-	140.-	140.-	150.-	150.-	150.-

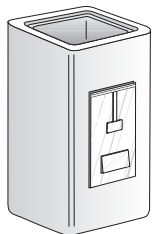

Explosionsklappenelement

Im Rohr eingebaute Explosionsklappe mit Zugregler

- Elementhöhe 50 cm

Kaminquerschnitt	12/12	14/14	16/16	18/18	20/20	22/22	25/25	30/30
Lichtmass Einbauzarge cm	19/21	19/21	19/21	19/21	19/21	19/21	23/26	23/26
Explosionsklappe lose Fr./Stk.	150.-	150.-	150.-	150.-	150.-	150.-	200.-	200.-
Zuschlag Element Fr./Stk.	270.-	270.-	270.-	270.-	270.-	270.-	320.-	320.-

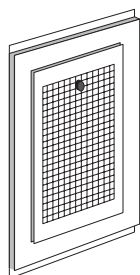

Lufttrittsgitter U2

Bei Einbau vor unterer Russtüre

Kaminquerschnitt	12/12	14/14	16/16	18/18	20/20	22/22	25/25	30/30
Lichtmass cm	20/30	20/30	20/30	20/30	20/30	25/30	25/30	25/30
Preis Fr./Stk.	60.-	60.-	60.-	60.-	60.-	70.-	70.-	70.-

Bei Einbau **seitlich** oder **über** Explosionsklappe bis 16/16 cm
Bei Einbau **vor** Explosionsklappe bis 18/18 cm

Kaminquerschnitt	12/12	14/14	16/16	18/18	20/20	22/22	25/25	30/30
Lichtmass cm	20/30	20/30	20/30	25/30	25/30	25/30	30/30	30/30
Preis Fr./Stk.	60.-	60.-	60.-	70.-	70.-	70.-	90.-	90.-

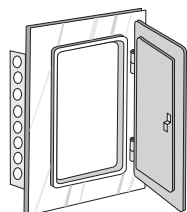

Revisionstüre

Einbau vor Russtüre

Kaminquerschnitt	12/12	14/14	16/16	18/18	20/20	22/22	25/25	30/30
Lichtmass cm	20/30	20/30	20/30	20/30	20/30	25/30	25/30	25/30
Preis verzinkt Fr./Stk.	90.-	90.-	90.-	90.-	90.-	100.-	100.-	100.-
Preis Chromstahl Fr./Stk.	140.-	140.-	140.-	140.-	140.-	150.-	150.-	150.-

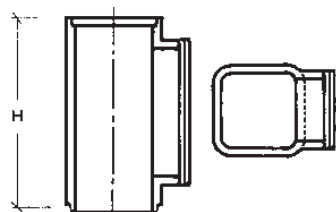

Russtürelement gasdicht

Im Schamottenrohr eingebaute, gasdichte Russtüre. Geeignet für Neuanlagen und Sanierungen mit Schüttisolation bei festen Brennstoffen.

- Elementhöhe 50 cm

Kaminquerschnitt	14/14	16/16	18/18	20/20	22/22	25/25	30/30
Lichtmass Einbauzarge cm	15/15	15/15	18/24	18/24	18/24	20/30	25/30
Russtüre lose Fr./Stk.	200.-	200.-	210.-	210.-	210.-	220.-	240.-
Zuschlag Element Fr. /Stk.	330.-	330.-	340.-	340.-	340.-	360.-	390.-

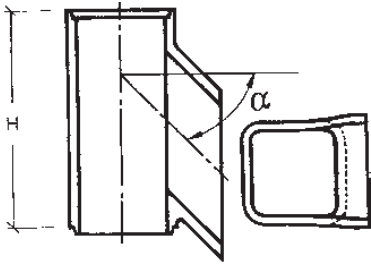

Rauchrohranschluss

$\alpha = 0^\circ, 30^\circ \text{ oder } 45^\circ$

- Elementhöhe H = 50 cm für Kamine bis 25/25
- Elementhöhe H = 100 cm für Kamine ab 27/27

Kaminquerschnitt	12/12	14/14	16/16	18/18	20/20	22/22	25/25	30/30
Rauchrohrstutzen \varnothing cm	14	16	18	20	22	25	27	35
Zuschlag Fr./Stk.	110.-	120.-	130.-	140.-	160.-	190.-	250.-	330.-

Andere Anschlüsse auf Anfrage

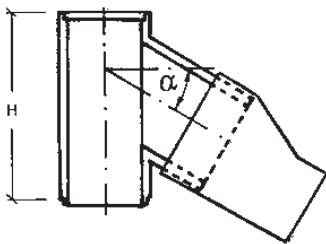

Rauchrohr-Adapter

- Adapter aus V4A auf Stutzen montiert
- Inkl. Stutzenverlängerung

Kaminquerschnitt	12/12	14/14	16/16	18/18	20/20	22/22	25/25	30/30
Rauchrohrstutzen \varnothing cm	14	16	18	20	22	25	27	35
Adapter-Typ	14/130	16/150	18/180	20/200	-	-	-	-
Zuschlag Fr./Stk.	170.-	180.-	210.-	230.-	250.-	280.-	Preise auf Anfrage	

1 Aufhängebügel

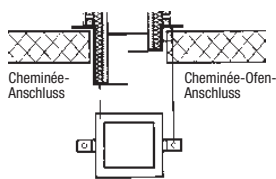

Bügelhöhe: 20 cm

Kaminquerschnitt	14/14	16/16	18/18	20/20	22/22	25/25	30/30
Aussenmass cm	20/20	22/22	24/24	27/27	30/30	33/33	39/39
Deckenaussparung	24/24	26/26	28/28	30/30	33/33	36/36	45/45
1 Aufhängebügel Preis Fr./Stk.	190.-	190.-	190.-	190.-	200.-	200.-	210.-

Doppelfutter NW	150	150	180	200	250	250	300
2 Doppelfutter mit Auflageplatte Preis Fr./Stk.	210.-	210.-	220.-	230.-	250.-	250.-	330.-

3 Wandkonsole Preis Fr./Stk.	560.-	560.-	570.-	570.-	600.-	630.-	670.-
------------------------------	-------	-------	-------	-------	-------	-------	-------

2 Doppelfutter mit Auflageplatte



3 Wandkonsole



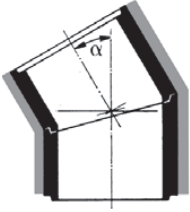

Winkelstück

Für Kaminverzug bei Quadrat- und Rundrohren, unglasiert oder glasiert
Versatzwinkel $\alpha = 10^\circ, 20^\circ, 30^\circ$ oder 45°

Querschnitt Quadratrohre	12/12	14/14	16/16	18/18	20/20	22/22	25/25	30/30
Querschnitt Rundrohre	12	14	16	18	20	22	25	30
Zuschlag Fr./Stk.	50.-	50.-	60.-	60.-	80.-	80.-	100.-	140.-

Bei U2/UK ein Abstandhalter-Set pro Winkel notwendig

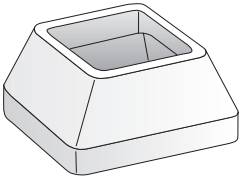

Abdeckschüssel

- Die Distanz zwischen UK-Schüssel und OK-Abdeckplatte muss
3 cm betragen

Kaminquerschnitt	12/12	14/14	16/16	18/18	20/20	22/22	25/25	30/30
Preis Fr./Stk.	120.-	130.-	140.-	150.-	160.-	170.-	180.-	200.-

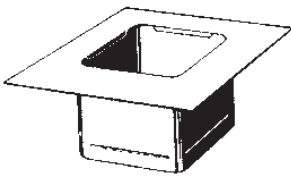

Dehnfugenblech 1-stützig

- Dehnfugenblech aus CrNi-Stahl
- Die Distanz zwischen OK-Mantel und OK-Schamotterrohr muss
5-10 cm betragen

Kaminquerschnitt	12/12	14/14	16/16	18/18	20/20	22/22	25/25	30/30	35/35	40/40
Preis Fr./Stk.	60.-	65.-	70.-	75.-	80.-	90.-	100.-	120.-	135.-	150.-

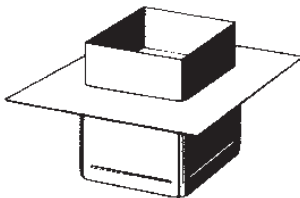

Dehnfugenblech 2-stützig

- Dehnfugenblech aus CrNi-Stahl
- Die Distanz zwischen OK-Mantel und OK-Schamotterrohr muss
5-10 cm betragen

Kaminquerschnitt	12/12	14/14	16/16	18/18	20/20	22/22	25/25	30/30	35/35	40/40
Preis Fr./Stk.	65.-	70.-	75.-	80.-	85.-	100.-	110.-	130.-	145.-	160.-

Abstandhalter-Set zu U2/UK

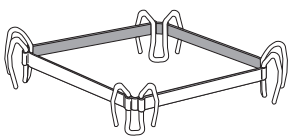

Bestehend aus: 1 Abstandhaltering aus CrNi-Stahl
4 Abstandhalter aus CrNi-Stahl
Verwendung: bis 20/20 jede 2. Rohrverbindung
ab 22/22 jede 3. Rohrverbindung
bei jedem Spezialelement

Kaminquerschnitt	12/12	14/14	16/16	18/18	20/20	22/22	25/25	30/30
Preis Fr./Set	20.-	20.-	20.-	20.-	20.-	30.-	30.-	30.-

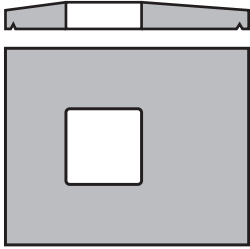

Abdeckplatte zu UM

Für Neuanlagen ohne Ummauerung

- Mit Aussparung für Dehnfugenblech (DFB)
- Für feste Brennstoffe

Kaminquerschnitt	14/14	16/16	18/18	20/20	25/25
Aussenmass cm	52/66 L	54/70 L	56/71 L	58/74 L	65/83 L
Preis Fr./Stk.	210.-	220.-	230.-	240.-	280.-

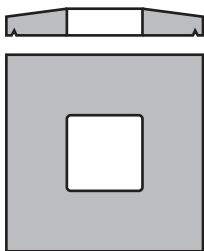

Abdeckplatte zu US

Für Neuanlagen ohne Ummauerung

- Mit Aussparung für Dehnfugenblech (DFB)
- Für feste Brennstoffe

Kaminquerschnitt	14/14	16/16	18/18	20/20	22/22	25/25	30/30
Aussenmass cm	47/47	52/52	55/55	55/55	60/60	60/60	68/68
Lichtmass Aussparung cm	14/14	16/16	18/18	20/20	22/22	25/25	30/30
Gewicht kg	25	30	35	35	40	40	50
Preis Fr./Stk.	120.-	120.-	130.-	130.-	150.-	150.-	170.-

Aussenmass cm	52/66 L	59/73 L
Preis Fr./Stk.	210.-	250.-

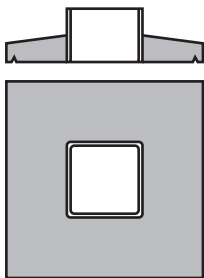

Abdeckplatte zu U2

Für Neuanlagen ohne Ummauerung

- Mit einbetoniertem Stehbord (SB)
- Für Öl- und Gasfeuerungen

Kaminquerschnitt	12/12	14/14	16/16	18/18	20/20	22/22	25/25
Aussenmass cm	50/50	52/52	55/55	55/55	60/60	60/60	64/64
Lichtmass Stehbord cm	18/18	20/20	22/22	25/25	27/27	30/30	35/35
Gewicht kg	28	30	33	36	42	48	51
Preis Fr./Stk.	140.-	150.-	160.-	160.-	180.-	180.-	210.-

Aussenmass cm	52/66 L	59/73 L
Preis Fr./Stk.	240.-	280.-

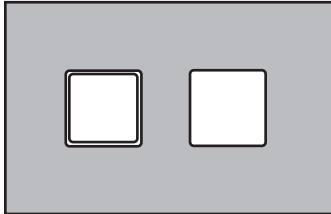

Abdeckplatte zu U2/US

Für Neuanlagen ohne Ummauerung, Zweizüger

- Mit einbetoniertem Stehbord (SB) und Aussparung
- für Dehnfugenblech (DFB)

Kaminquerschnitte	U2 US	12/12 18/18	14/14 18/18	12/12 20/20	14/14 20/20	12/12 22/22	14/14 22/22
Aussenmass cm		54/85	54/85	56/87	56/87	59/90	59/90
Gewicht kg		56	54	62	60	69	67
Preis Fr./Stk.		300.-	300.-	310.-	310.-	350.-	350.-

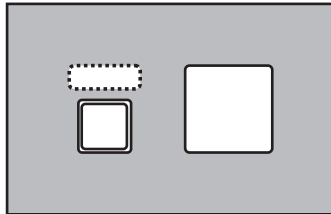

Abdeckplatte zu U2/US

Für Neuanlagen ohne Ummauerung, Zweizüger **mit Schacht**

- Mit einbetoniertem Stehbord (SB) und Aussparung
- für Dehnfugenblech (DFB)

Kaminquerschnitte	U2 US	12/12 25/25	14/14 25/25
Aussenmass cm		66/96	66/96
Gewicht kg		93	93
Preis Fr./Stk.		380.-	380.-

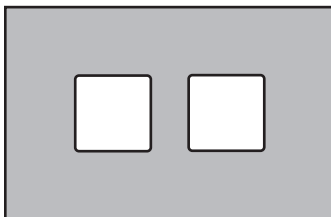

Abdeckplatte zu US/US

Für Neuanlagen ohne Ummauerung, Zweizüger

- Mit Aussparungen für Dehnfugenbleche (DFB)

Kaminquerschnitte	14/14 + 18/18	2x 16/16	2x 18/18	16/16 + 18/18	16/16 + 20/20	16/16 + 22/22
Aussenmass cm	52/81	54/85	54/87	54/87	56/87	59/90
Gewicht kg	48	50	53	53	55	60
Preis Fr./Stk.	290.-	290.-	300.-	300.-	310.-	320.-

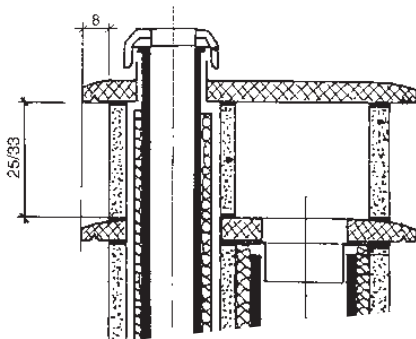

Kaminkopf-Kombination

- Bestehend aus:
- Untere und obere Abdeckplatte
 - Teilelement des Zweizügers
 - Seitenblende

Zweizüger-Mantelabmessung in cm	38/69	40/71	43/74	50/80
Passend zu Kaminquerschnitt U2 + US	12/12 + 18/18 14/14 + 18/18	12/12 + 20/20 14/14 + 20/20	12/12 + 22/22 14/14 + 22/22	12/12 + 25/25 14/14 + 25/25
Preis Fr./Stk.	700.-	700.-	750.-	750.-



PLEWA-Säurekitt

Spezialkitt zum Versetzen von **glasierten** Rohren

- Kessel zu 3.5 kg **50.- Fr./Stk.**
- Kessel zu 5.0 kg **60.- Fr./Stk.**

Kaminquerschnitt	12/12	14/14	16/16	18/18	20/20	22/22	25/25	30/30
Erforderliche Menge kg/m ¹	0.25	0.25	0.3	0.3	0.45	0.5	0.6	1.0



PLEWA-Säuremörtel

Spezialmörtel zum Versetzen von **unglasierten** Rohren

- Sack zu 12,5 kg **30.- Fr./Stk.**

Kaminquerschnitt	12/12	14/14	16/16	18/18	20/20	22/22	25/25	30/30
Erforderliche Menge kg/m ¹	-	0.5	0.6	0.6	0.90	1.0	1.2	2.0



Schamotterrohr quadratisch

Glasiert und unglasiert

Kaminquerschnitt	12/12	14/14	16/16	18/18	20/20	22/22	25/25	30/30	35/35	40/40
Querschnitt cm ²	139	189	247	313	386	488	603	869	1183	1545
Aussenmass cm	16/16	18/18	20/20	22/22	25/25	28/28	31/31	37/37	42/42	48/48
Gewicht kg/m ¹	22	24	26	30	38	48	52	84	97	115
Preis Fr./m ¹ , glasiert	60.-	65.-	80.-	90.-	105.-	130.-	150.-	230.-	290.-	370.-
Preis Fr./m ¹ , unglasiert	50.-	55.-	70.-	80.-	90.-	110.-	130.-	200.-	255.-	330.-



Schamotterrohr rechteckig

Glasiert und unglasiert

Kaminquerschnitt	8/13	12/18	15/20	20/25	30/35
Querschnitt cm ²	110	208	289	482	
Aussenmass cm	13/18	17/13	21/26	25/30	37/42
Gewicht kg/m ¹	19	25	34	48	94
Preis Fr./m ¹ , glasiert	60.-	70.-	90.-	130.-	.-
Preis Fr./m ¹ , unglasiert	50.-	60.-	80.-	110.-	220.-



Schamotterrohr rund

Glasiert und unglasiert

Kaminquerschnitt d in cm	12	14	16	18	20	22	25	30
Querschnitt cm ²	113	154	201	254	314	397	491	707
Aussenmass cm	16	18	20	22	25	29	32	38
Gewicht kg/m ¹	16	20	24	28	33	44	53	68
Preis Fr./m ¹ , glasiert	55.-	60.-	75.-	85.-	100.-	120.-	140.-	200.-
Preis Fr./m ¹ , unglasiert	45.-	50.-	65.-	75.-	85.-	100.-	120.-	175.-

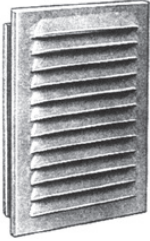

Lufteintrittsgitter Sanierung

Mit Mauerrahmen für Einbau vor unterer Russtüre

Kaminquerschnitt	12/12	14/14	16/16	18/18	20/20	22/22	25/25	30/30
Lichtmass cm	20/30	20/30	20/30	20/30	20/30	30/30	30/30	30/30
Preis Fr./Stk.	80.-	80.-	80.-	80.-	80.-	100.-	100.-	100.-

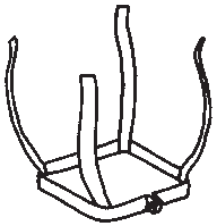

Abstandhalter Sanierung

Die Abstandhalter aus V4A müssen vor dem Versetzen am Schamotterrohr befestigt werden.

- bis 16/16 oder $d = 16$ im Abstand von ca. 1,0 m
- bis 18/18 oder $d = 18$ im Abstand von ca. 1,5 m

Kaminquerschnitt quadratisch	12/12	14/14	16/16	18/18	20/20	22/22	25/25	30/30
Preis Fr./Stk.	25.-	25.-	30.-	30.-	30.-	40.-	40.-	60.-

Kaminquerschnitt rund	12	14	16	18	20	22	25	30
Preis Fr./Stk.	25.-	25.-	30.-	30.-	30.-	40.-	40.-	60.-



Schüttisolation

Verdichtung ca. 10 Volumen%
Erforderliche Menge ca. 1100 l/m³

- Sack zu 80 Liter **25.- Fr./Sack**



Versetz- und Demontagezange

Dieses Werkzeug eignet sich hervorragend für Kamin-Sanierungen mit Rund- und Quadratrohren. Sie ist stufenlos verstellbar und Versetz- und Demontagezange zugleich.

- Leichte Ausführung, grundiert **Fr. 1300.-**
- Massive Ausführung, verzinkt **Fr. 2500.-**
- Miete massive Ausführung **Fr. 120.-**

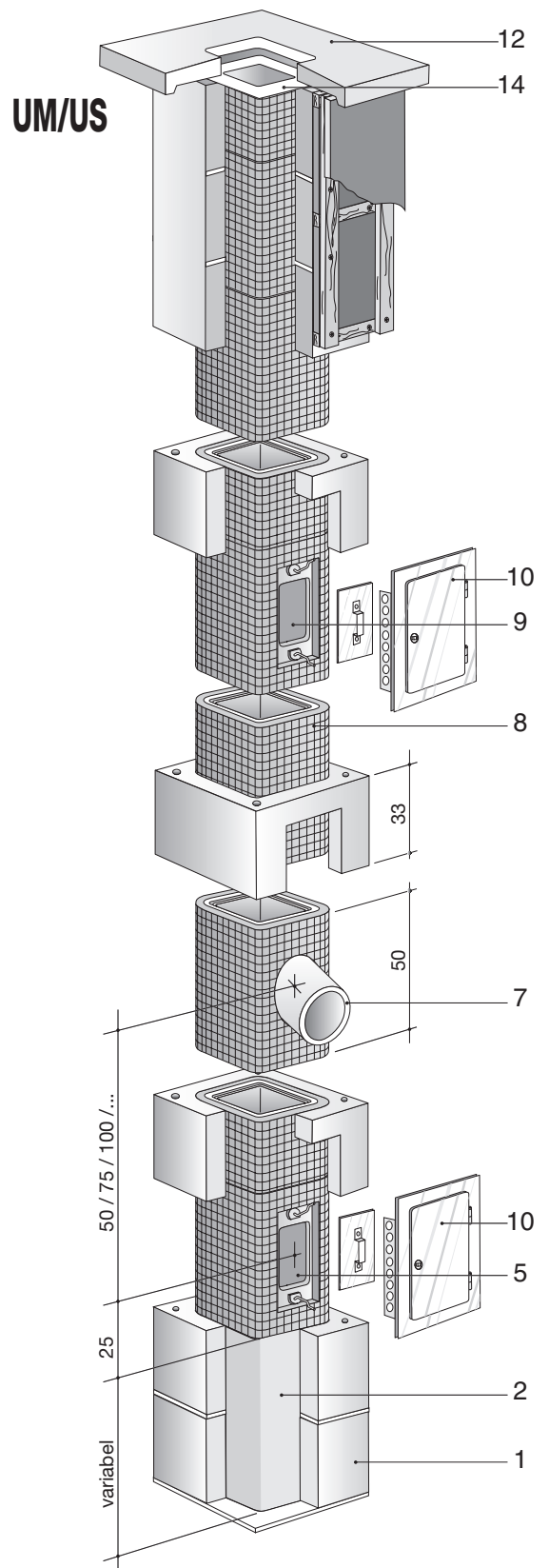
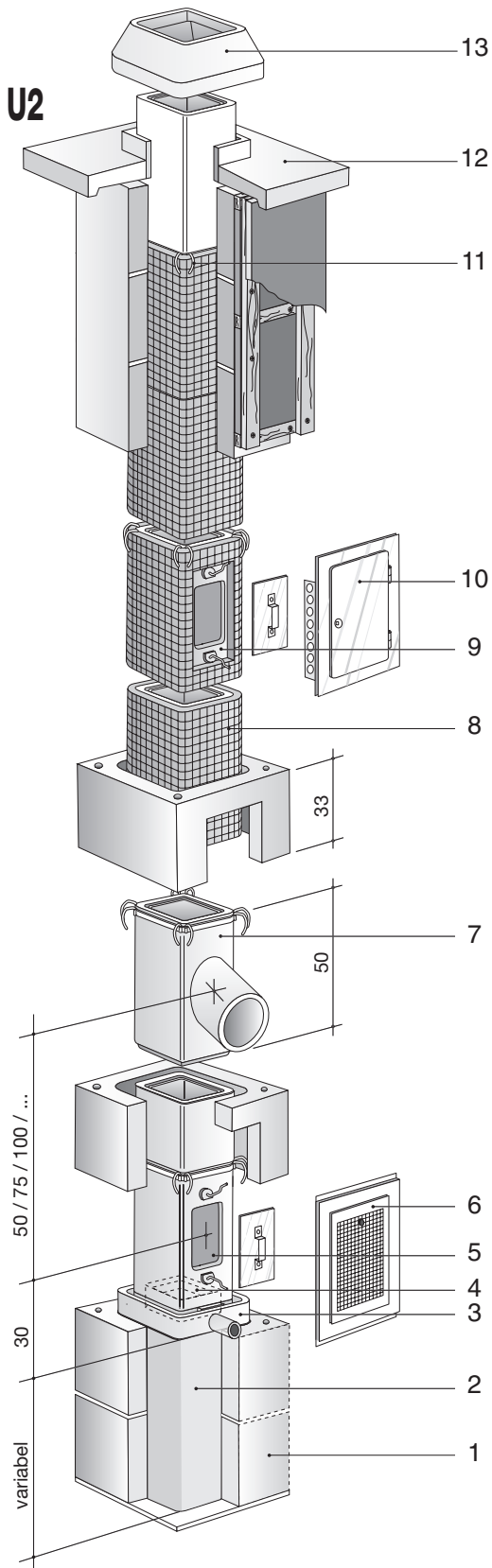

- | | | | |
|-----------------------------------|-----------------------------|--------------------|---------------------------------|
| 1. Mantelstein | 6. Lufteintrittsgitter | 11. Abstandhalter | Abstand zu brennbarem Material: |
| 2. Füllbeton | 7. Rauchrohranschluss | 12. Abdeckplatte | U2 T400 50 mm |
| 3. Wassersammelschale | 8. Schamotterrohr, isoliert | 13. Abdeckschüssel | UM T400 50 mm |
| 4. Prallklotz | 9. obere Russtüre | 14. Dehnfugenblech | US T400 50 mm |
| 5. Russtüre oder Explosionsklappe | 10. Revisionstüre | | UK T400 50 mm |

Versetzschema ohne Schacht

Baustelle	Tel. /
Unternehmer	Tel. /
Architekt	Tel. /
Heizungsingenieur	Tel. /
Rechnung an	Liefertermin

Kamin **U2** für Öl Gas feste Brennstoffe

Kamin **UM/US** für feste Brennstoffe

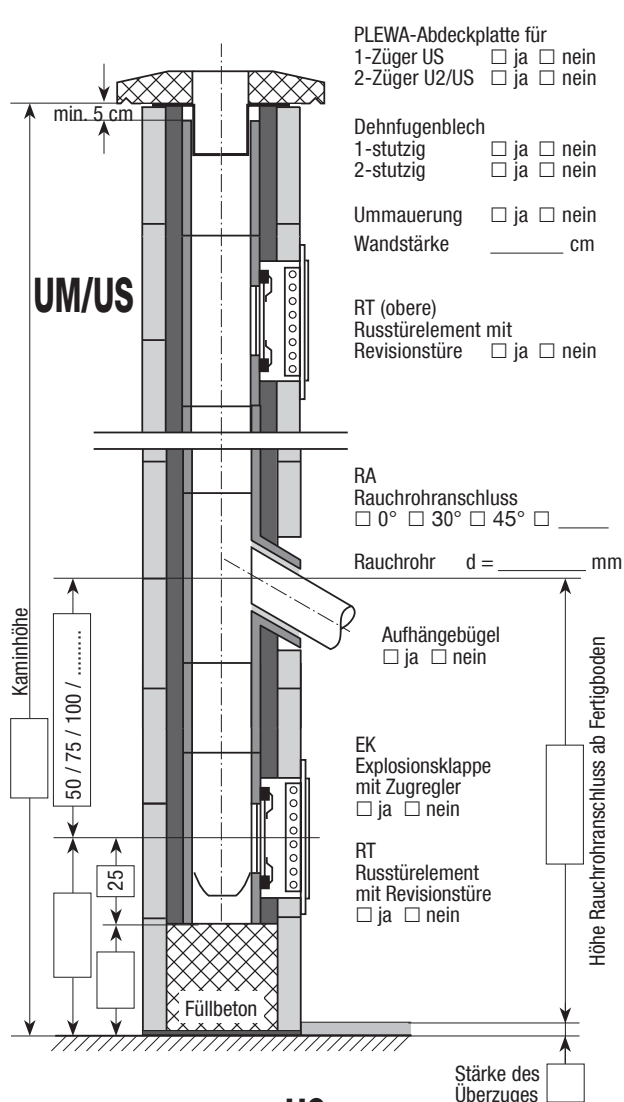
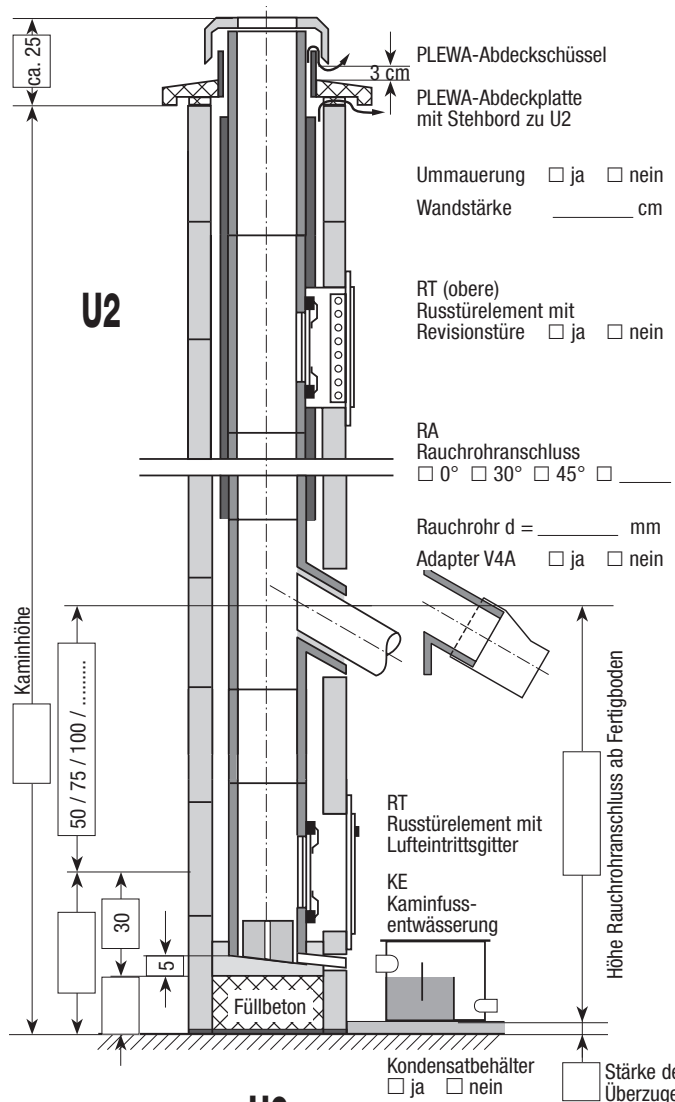

U2

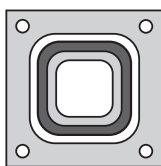

Kamin Querschnitt	Mantel Aussenmass
<input type="checkbox"/> 12/12	34/34
<input type="checkbox"/> 14/14	36/36
<input type="checkbox"/> 16/16	38/38
<input type="checkbox"/> 18/18	40/40
<input type="checkbox"/> 20/20	43/43
<input type="checkbox"/> / /

U2/US

Zweizüger

Mantel Aussenmass
<input type="checkbox"/> 38/69
<input type="checkbox"/> 40/71
<input type="checkbox"/> 43/74

US

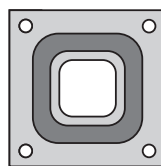

Kamin Querschnitt	Mantel Aussenmass
<input type="checkbox"/> 14/14	34/34
<input type="checkbox"/> 16/16	36/36
<input type="checkbox"/> 18/18	38/38
<input type="checkbox"/> 20/20	40/40
<input type="checkbox"/> 22/22	43/43
<input type="checkbox"/> 25/25	46/46
<input type="checkbox"/> / /

Die Richtung von KE, RT, EK und RA sind im Grundriss mit einem Pfeil einzutragen! Datum/Visum:

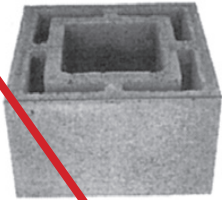

Monolith Ein- und Zweizüger

Elementhöhe 25 cm

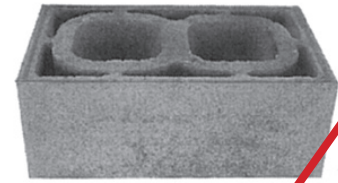

Kaminquerschnitt		Gewicht kg/Stk.	Gewicht kg/m ³	m ³ Palette	Preis Fr./m ³
innen cm	aussen cm				
1 x 20/20	40/40	29	116	6	160.-
2 x 20/20	40/66	52	208	3	320.-
1 x 25/25	45/45	34	136	6	180.-
1 x 30/30	50/50	46	184	4	220.-

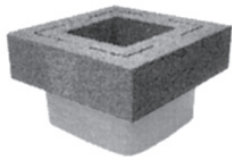

Deckenanfänger

Elementhöhe 25 cm

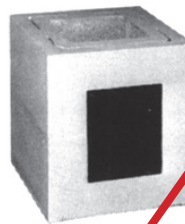

**Russtüre 18/24 cm
versetzt in Kaminelement**

Elementhöhe 25 cm

Querschnitt innen cm	Preis Fr./Stk.
1 x 20/20	100.-
1 x 25/25	110.-
1 x 30/30	130.-

Aufhängebügel, Doppelfutter mit Auflageplatte und Wandkonsole siehe Seite 5

Querschnitt		Gewicht kg	Preis Fr./Stk.
innen cm	aussen cm		
1 x 20/20	40/40	32	310.-
2 x 20/20	40/66	58	620.-
1 x 25/25	45/45	37	320.-
1 x 30/30	50/50	49	330.-

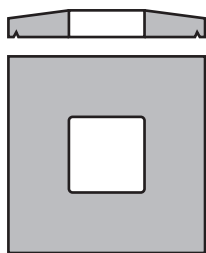

Abdeckplatte zu Monolith

Querschnitt innen cm	Abdeckplatte aussen cm	Gewicht kg	Preis Fr./Stk.
1 x 20/20	55/55	32	127.-
1 x 25/25	60/60	38	137.-
1 x 30/30	64/64	40	154.-

Querschnitt innen cm	Abdeckplatte aussen cm	Gewicht kg	Preis Fr./Stk.
2 x 20/20	55/82	50	196.-

Dieses Produkt ist nicht mehr erhältlich.
Siehe separate Preisliste für Ersatzprodukt
«FORNAX MONOLITH».

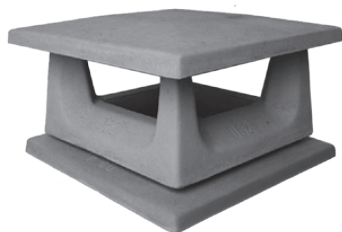

Betonhut Typ D

Munot Betonhut Typ D	D 37	D 47	D 52	D 55	D 60
Passend zu Kaminquerschnitt	14/14–16/16	18/18–20/20	22/22–25/25	27/27–30/30	35/35
Gewicht kg	70	84	91	107	128
Typ D, ohne Abdeckplatte	261.–	318.–	349.–	380.–	412.–

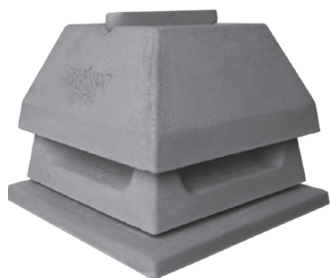

Betonhut Typ B

Munot Betonhut Typ B	B 47	B 52	B 60
Passend zu Kaminquerschnitt	14/14–20/20	22/22–25/25	27/27–30/30
Gewicht kg	83	102	130
Typ B, ohne Abdeckplatte	309.–	328.–	384.–



Betonhut Typ A

Munot Betonhut Typ A	A 27	A 37	A 47	A 52	A 55	A 60
Passend zu Kaminquerschnitt	14/14	14/14–16/16	18/18–20/20	22/22–25/25	27/27–30/30	35/35
Gewicht kg	15	35	70	101	118	140
Typ A, ohne Abdeckplatte	248.–	280.–	337.–	369.–	394.–	425.–

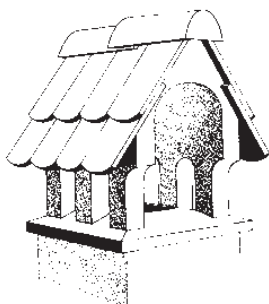

Historischer Kaminhut

Rohling mit einbetoniertem
Kraufzughacken, ohne Dachziegel

Munot Betonhut Typ H	1/1	Rohling 2/3	1/3
Passend zu Kaminquerschnitt	25/25–30/30	16/16–20/20	(Ausgleich)
Gewicht kg	105	70	35
Aussenabmessung cm	60 x 45	40 x 45	20 x 45
Typ H, ohne Abdeckplatte	542.–	401.–	232.–

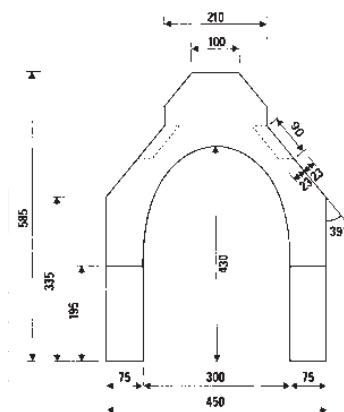

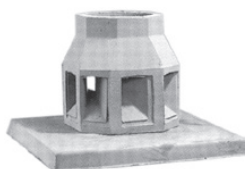

Betonhut Typ Orkan 0

Raab Betonhut Typ Orkan 0	15/15	20/20	25/25	32/32
Passend zu Kaminquerschnitt	14/14	18/18	22/22	27/27
Aussenmass cm	16/16	20/20	25/25	30/30
Gewicht kg	30/30	35/35	40/40	45/45
Typ Orkan 0, ohne Abdeckplatte	21	27	36	47
	200.-	210.-	220.-	230.-



Betonhut Typ Orkan 4

Raab Betonhut Typ Orkan 4	15/15	20/20	25/25	32/32
Passend zu Kaminquerschnitt	14/14	18/18	22/22	27/27
Aussenmass cm	16/16	20/20	25/25	30/30
Gewicht kg	35/35	40/40	45/40	45/45
Typ Orkan 4, ohne Abdeckplatte	25	31	36	38
	250.-	280.-	320.-	350.-



Bellatrix, Typ XRT Cu oder Inox

Lamellen-System

Bellatrix Kaminhut mit Grundplatte

Passend zu Kaminquerschnitt	14/14+16/16	18/18	20/20	22/22+25/25	27/27+30/30
Preis Fr./Stk. ohne Abdeckplatte	300.-	320.-	340.-	410.-	510.-

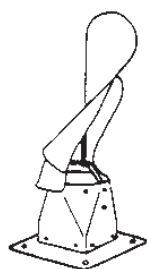

Dreh-Kaminhut Cu oder Inox

Drehbarer Kaminaufsatz
Eckige Ausführung

Dreh-Kaminhut mit Grundplatte

Passend zu Kaminquerschnitt	14/14+16/16	18/18	20/20	22/22 + 25/25	27/27 + 30/30
Preis Fr./Stk. ohne Abdeckplatte	220.-	230.-	240.-	280.-	340.-

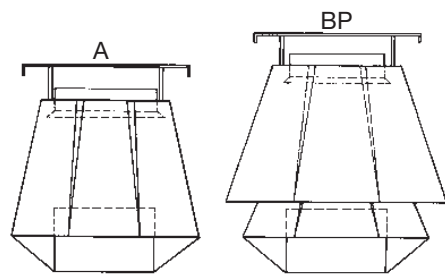

Basten, Typ A/BP Cu oder Inox

Standard Typ A, einfaches Mantelsystem
Regulator Typ BP, Doppelmantelsystem
Ausführung für feste Brennstoffe

Basten Kaminhut mit Grundplatte	175	200	225	250	300
Passend zu Kaminquerschnitt	16/16	18/18	20/20	22/22	25/25
Standard Typ A, ohne Abdeckplatte	360.-	370.-	390.-	420.-	450.-
Regulator Typ BP, ohne Abdeckplatte	450.-	490.-	520.-	560.-	600.-

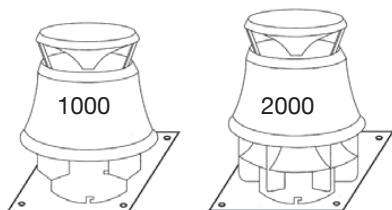

Aspira 1000/2000 Cu oder Inox

Aspira 1000 mit einfachem Mantelsystem
Aspira 2000 mit Doppelmantelsystem

Aspira Kaminhut mit Grundplatte	180	200	250	300
Passend zu Kaminquerschnitt	16/16	18/18	20/20 + 22/22	25/25-30/30
Aspira 1000, Cu ohne Abdeckplatte	450.-	490.-	570.-	630.-
Aspira 1000, Inox ohne Abdeckplatte	290.-	320.-	350.-	370.-
Aspira 2000, Cu ohne Abdeckplatte	560.-	640.-	740.-	830.-
Aspira 2000, Inox ohne Abdeckplatte	390.-	430.-	470.-	510.-

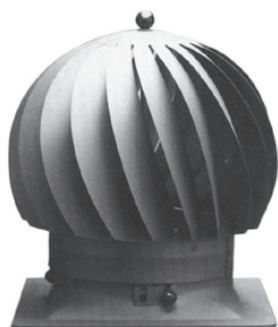

Aspiromatic Inox

Aspiromatic Kaminhut mit Grundplatte	150	200	240	300
Passend zu Kaminquerschnitt	14/14	16/16-20/20	22/22-25/25	27/27-30/30
Preis Fr./Stk.	550.-	620.-	690.-	950.-

Allgemeine Verkaufs- und Lieferbedingungen

Preisliste	Diese Preisliste ist gültig ab 1. Januar 2016.
Preise	Für alle Aufträge werden die Preise verrechnet, die am Tage der Auslieferung gültig sind. Die Preise verstehen sich exkl. MWSt ab Auslieferungslager Derendingen. Preis- und Sortimentsänderungen bleiben jederzeit vorbehalten.
Versand	Der Versand erfolgt auf die Gefahr des Empfängers. Bei Transportschäden sind die notwendigen Vorbehalte vor dem Ablad anzubringen.
Ablad	Das Abladen ist Sache des Empfängers.
Liefertermine	Für Lieferverzögerungen infolge Warenmangels, ungenügender Rohstoffversorgung, gesteigerter Nachfrage oder mangels Transportmitteln wird keine Haftung übernommen.
Gebinde	Die Lieferung erfolgt auf geschrumpften Einweg- und Europaletten. Diese werden mit Fr. 20.- / Stk. verrechnet. Bei Austausch/Rückgabe werden Fr. 15.- / Stk. gutgeschrieben.
Waren-Retouren	Zuviel bezogene oder bestellte Ware wird zurückgenommen, wenn diese in einwandfreiem Zustand ist. Für die Umtriebe wird ein Umkostenbeitrag von 20% plus allfällige Transportkosten abgezogen.
Reklamationen	Sofort nach Empfang der Ware ist dieselbe zu prüfen. Allfällige Mängel im Hinblick auf Menge und Qualität sind innert 5 Tagen, dem Lieferanten schriftlich mitzuteilen. Beanstandete Ware darf nicht eingebaut werden.
Gewichte	Die Gewichtsangaben sind als Richtwerte +/- 10% zu verstehen.
Vorschriften	Bei der Planung und Ausführung von Abgasanlagen müssen alle vorhandenen Vorschriften und Richtlinien sowie die Versetzanleitung des Herstellers strikte eingehalten werden.
Beratung	Die Beratung erfolgt für unsere Kundschaft kostenlos und ohne Gewähr und in der Regel auch ohne Berücksichtigung ausserordentlicher mechanischer oder chemischer Beanspruchungen. Aus den gemachten Angaben und Aussagen kann keinerlei Haftung abgeleitet werden.
Zahlungsbedingungen	10 Tage mit 2% Skonto oder 30 Tage netto.

Seit 1960 Ihr Partner für moderne Kamin- und Abgassysteme



FORNAX AG
Kamintechnik
Fabrikstrasse 1
4552 Derendingen

Telefon 032 682 61 71
Fax 032 682 61 79
E-mail info@fornax.ch
Internet www.fornax.ch

Wir sind Mitglied des **SKAV** (Schweizerische Kamin- und Abgasleitungsvereinigung)
und des **VHP** (Verband Schweizerischer Hafner- und Plattengeschäfte)

KAMINTECHNIK
FORNAX AG

Seit 1960 Ihr Partner für den Kaminbau

**VKF-Zulassungen
nach EN 1443**

Unsere Kamine entsprechen
den Vorschriften der VKF
(Vereinigung Kantonalen
Feuerversicherungen)

- PLEWA UNIVERSO T 400	BZ Nr. 14726
- PLEWA Mantelstein EI 90	BZ Nr. 10071
- PLEWA Sanierung	BZ Nr. 14725
- PLEWA UniTherm	BZ Nr. 15479
- PLEWA UnoTherm	BZ Nr. 13945
- PLEWA EcoTherm	BZ Nr. 14992
- PLEWA IsoTherm	BZ Nr. 14991
- PLEWA DuoTherm	BZ Nr. 13946
- PLEWA Geschoss-DW 30	BZ Nr. 18796
- FORNAX Monolithkamin	BZ Nr. 14718
- TECHNALEN 120°	BZ Nr. 16163
- TECHNAFLON 160°	BZ Nr. 14786
- BRUBA Sanierung	BZ Nr. 14623
- BRUBA Doppelwandig	BZ Nr. 14621
- BRUBA Abgasleitung 200°	BZ Nr. 14620

Wir sind Mitglied des **SKAV** (Schweizerische Kamin- und Abgasleitungsvereinigung)
und des **VHP** (Verband Schweizerischer Hafner- und Plattengeschäfte)