

# Liste de prix

valable dès le 1.1. 2016

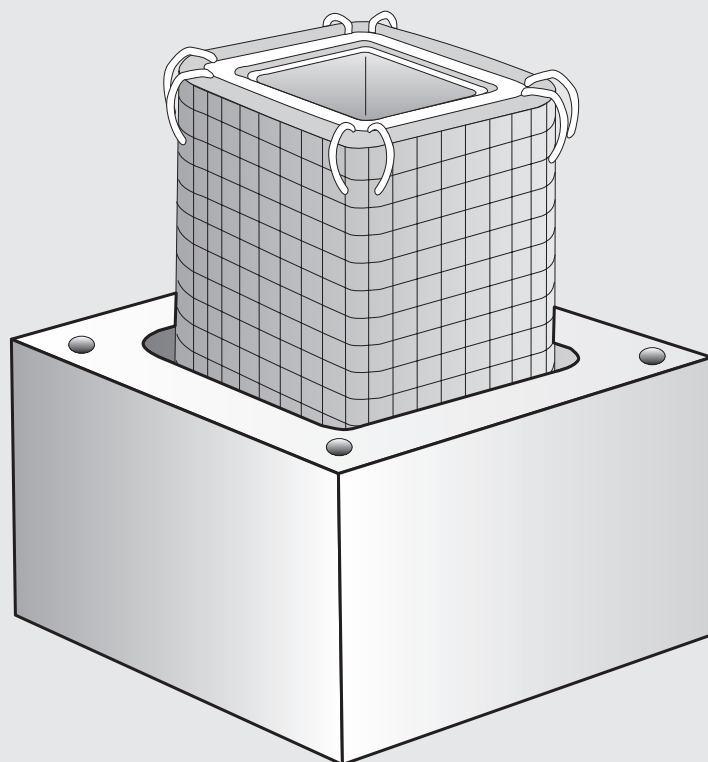

**PLEWA** cheminées et conduits de fumée pour  
constructions neuves et assainissements

# PLEWA

## UNIVERSO – LE SYSTEME DE CONDUIT DE FUMEE

Avec seulement deux éléments de construction PLEWA UNIVERSO offre un système de conduit de fumée complet pour toute installation de chauffage.

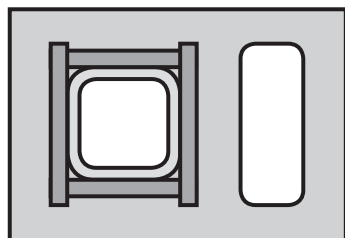

**UNIVERSO M**  
avec ventilation

Boisseau réfractaire non-vitrifié, avec manteau isolé. Recommandé pour chauffages à combustibles solides.

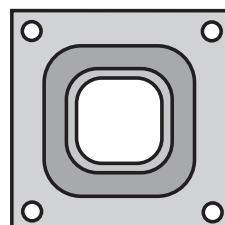

**UNIVERSO S**

Boisseau réfractaire non-vitrifié, isolé. Recommandé pour chauffages à combustibles solides.

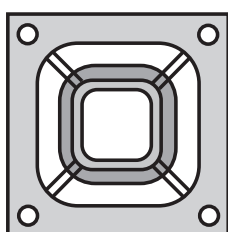

**UNIVERSO K**

Boisseau réfractaire non-vitrifié, isolé et ventilé. Recommandé pour chauffages à combustibles solides. Aménage de l'air de combustion indirecte.

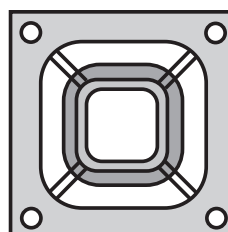

**UNIVERSO 2**

Boisseau réfractaire vitrifié, isolé et ventilé. Recommandé pour chauffages à mazout, gaz et bois.

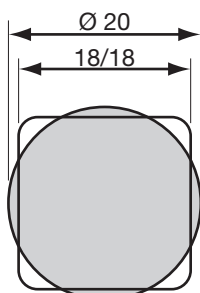

### L'avantage du boisseau carré

Le boisseau carré avec la même surface que le boisseau rond a une section plus petite.

**18 / 18 = 313 cm<sup>2</sup> correspond à Ø 20 = 314 cm<sup>2</sup>**

Le dimensionnement de votre cheminée est notre service au client!

Boisseau carré	12/12	14/14	16/16	18/18	20/20	22/22	25/25	27/27
Section cm <sup>2</sup>	139	189	247	313	386	488	603	730
Boisseau rond	d=14	d=16	d=18	d=20	d=22	d=25	d=27	d=30
Section cm <sup>2</sup>	153	201	254	314	397	491	594	707

<b>Table des matières</b>	page
Universo un conduit et deux conduits	1–3
Accessoires Universo	3–9
Tubes d'assainissement et accessoires	9–10
Système de montage	11
Schéma de pose	12
Monolith un conduit et deux conduits et accessoires	13
Chapeaux de cheminée	14–17
Conditions générales	19

## Notre gamme de livraison

- **PLEWA UNIVERSO** Canaux de fumée en éléments
- **PLEWA** Assainissements
- **PLEWA** Canaux de fumée hauteur d'étage
- **PLEWA** Cheminées inox simple parois
- **PLEWA** Cheminées inox double parois
- **FORNAX** Canaux de fumée monolith
- **CHAPEAUX DE CHEMINEE**
- **TECHNALEN** Conduits de gaz de combustion 120°C
- **TECHNAFLON** Conduits de gaz de combustion 160°C
- **BRUBA** Cheminées métalliques et conduits de gaz de combustion 200°C
  
- **POELES** à bois et pellets
- **CHEMINEES DE SALON** à bois et gaz
  
- **DEVALOIRS** à linge, déchet et papier

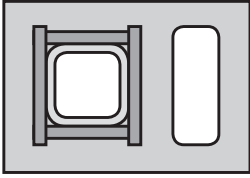

Manteau h = 25 cm  
Boisseau h = 25/50 cm  
Isolation posée

## Un conduit UM avec ventilation

**UM Boisseau réfractaire non-vitrifié, isolé et non-ventilé**

Pour combustibles solides jusqu'à 400 °C

No de commande	Boisseaux dim. int. cm	Ventilation cm	Section int. cm <sup>2</sup>	Manteaux dim. ext. cm	Poids +/- 10% kg/m <sup>1</sup>	Manteaux avec isol. Fr./m <sup>1</sup>	Boisseaux Fr./m <sup>1</sup>	Un conduit U2 compl. Fr./m <sup>1</sup>
UM.1400.1 L	14/14	10/25	189	36/51	153	105.-	55.-	160.-
UM.1600.1 L	16/16	10/25	247	39/55	163	115.-	70.-	185.-
UM.1800.1 L	18/18	10/25	313	41/56	194	125.-	80.-	205.-
UM.2000.1 L	20/20	11/27	386	43/59	201	135.-	90.-	225.-
UM.2500.1 L	25/25	13/32.5	603	50/68	257	200.-	130.-	330.-

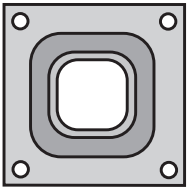

Manteau h = 25 cm  
Boisseau h = 25/50 cm  
Isolation posée

## Un conduit US Un conduit US avec ventilation

**US Boisseau réfractaire non-vitrifié, isolé et non-ventilé**

Pour combustibles solides jusqu'à 400 °C

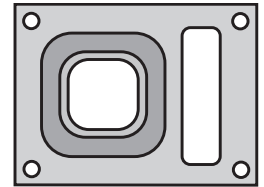

No de commande	Boisseaux dim. int. cm	Ventilation cm	Section int. cm <sup>2</sup>	Manteaux dim. ext. cm	Poids +/- 10% kg/m <sup>1</sup>	Manteaux Fr./m <sup>1</sup>	Boisseaux avec isol. Fr./m <sup>1</sup>	Un conduit US compl. Fr./m <sup>1</sup>
US.1400.1	14/14		189	34/34	101	55.-	90.-	145.-
US.1600.1	16/16		247	36/36	111	60.-	100.-	160.-
US.1800.1	18/18		313	38/38	120	65.-	115.-	180.-
US.2000.1	20/20		386	40/40	134	75.-	130.-	205.-
US.2200.1	22/22		488	43/43	152	80.-	150.-	230.-
US.2500.1	25/25		603	46/46	172	90.-	180.-	270.-
US.3000.1	30/30		869	55/55	225	150.-	270.-	420.-
US.1600.1 L	16/16	10/25	247	*) 36/50	143	100.-	100.-	200.-
US.2200.1 L	22/22	11/27	488	*) 43/57	190	150.-	150.-	300.-

\*) H = 33cm

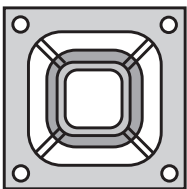

Manteau h = 25 cm  
Boisseau h = 25/50 cm  
Isolation posée

## Un conduit UK

**UK non-vitrifié, isolé et gaine pour l'amenée de l'air de combustion**

Pour combustible solides jusqu'à 400°C

### Pour poêles

No de commande	Boisseaux dim. int. cm	Section dim. int. cm <sup>2</sup>	Manteaux dim. ext. cm	Poids +/- 10% kg/m <sup>1</sup>	Manteaux Fr./m <sup>1</sup>	Boisseaux avec isol. Fr./m <sup>1</sup>	UK complet Fr./m <sup>1</sup>
UK.1400.3	14/14	189	38/38	120	65.-	90.-	155.-
UK.1600.3	16/16	247	40/40	125	75.-	100.-	175.-
UK.1800.3	18/18	313	43/43	140	80.-	115.-	195.-
UK.2000.3	20/20	386	46/46	150	90.-	130.-	220.-

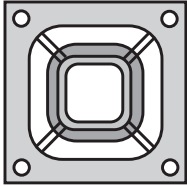

Manteau h = 25 cm  
Boisseau h = 25/50 cm  
Isolation posée

## Un conduit UK

**UK non-vitrifié, isolé et gaine pour l'amenée de l'air de combustion**  
Pour combustibles solides jusqu'à 400°C

Pour cheminées de salon.

No de commande	Boisseaux dim. int. cm	Section dim. int. cm <sup>2</sup>	Manteaux dim. int. cm	Poids +/- 10% kg/m <sup>1</sup>	Manteaux	Boisseaux avec isol.	UK complet
					Fr./m <sup>1</sup>	Fr./m <sup>1</sup>	Fr./m <sup>1</sup>
UK.1600.4	16/16	247	43/43	137	80.-	100.-	180.-
UK.1800.4	18/18	313	46/46	142	90.-	115.-	205.-
UK.2000.4	20/20	386	55/55	190	150.-	130.-	280.-
UK.2200.4	22/22	488	55/55	200	150.-	150.-	300.-

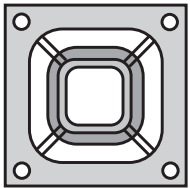

Manteau h = 25 cm  
Boisseau h = 25/50 cm  
Isolation posée

## Un conduit U2 Un conduit U2 avec ventilation

**U2 Boisseau réfractaire vitrifié, isolé et ventilé**  
- Recommandé pour chauffages à mazout, gaz et bois, jusqu'à 400 °C

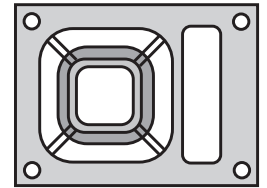

No de commande	Boisseaux dim. int. cm	Ventilation cm	Section int. cm <sup>2</sup>	Manteaux dim. ext. cm	Poids +/- 10% kg/m <sup>1</sup>	Manteaux	Boisseaux avec isol.	Un conduit U2 compl.
						Fr./m <sup>1</sup>	Fr./m <sup>1</sup>	Fr./m <sup>1</sup>
U2.1200.1	12/12		139	34/34	99	55.-	90.-	145.-
U2.1400.1	14/14		189	36/36	108	60.-	100.-	160.-
U2.1600.1	16/16		247	38/38	117	65.-	110.-	175.-
U2.1800.1	18/18		313	40/40	126	75.-	125.-	200.-
U2.2000.1	20/20		386	43/43	143	80.-	145.-	225.-
U2.2200.1	22/22		488	46/46	161	90.-	170.-	260.-
U2.2500.1	25/25		603	49/49	181	130.-	200.-	330.-
U2.1400.1 L	14/14	10/25	189	*) 36/50	140	100.-	100.-	200.-
U2.2000.1 L	20/20	11/27	386	*) 43/57	180	150.-	150.-	300.-

\*) H = 33cm

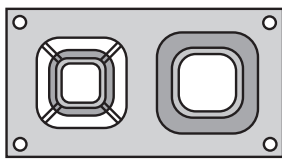

Manteau h = 33 cm  
Boisseau h = 25/50 cm  
Isolation posée

## Deux conduits U2/US

U2: Recommandé pour chauffages à mazout et gaz jusqu'à 400 °C  
US: Recommandé pour chauffages à combustibles solides jusqu'à 400 °C

No de commande	Boisseaux dim. int.		Ventilation cm	Manteaux dim. ext. cm	Poids +/- 10% kg/m <sup>1</sup>	Manteaux Fr./m <sup>1</sup>	Boisseaux avec isol.		Deux conduits Fr./m <sup>1</sup>
	U2 cm	US					U2 vitr. Fr./m <sup>1</sup>	US non-vitr. Fr./m <sup>1</sup>	
U2S.1218.2	12/12	18/18		38/69	217	140.-	90.-	115.-	345.-
U2S.1418.2	14/14	18/18		38/69	220	140.-	100.-	115.-	355.-
U2S.1220.2	12/12	20/20		40/71	234	160.-	90.-	130.-	380.-
U2S.1420.2	14/14	20/20		40/71	237	160.-	100.-	130.-	390.-
U2S.1222.2	12/12	22/22		43/74	265	170.-	90.-	150.-	410.-
U2S.1422.2	14/14	22/22		43/74	268	170.-	100.-	150.-	420.-

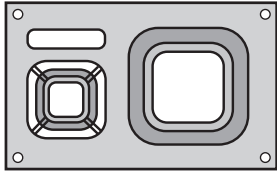

Manteau h = 33 cm  
Boisseau h = 25/50 cm  
Isolation posée

## Deux conduits U2/US avec ventilation

U2: Recommandé pour chauffages à mazout et gaz jusqu'à 400 °C  
US: Recommandé pour chauffages à combustibles solides jusqu'à 400 °C

No de commande	Boisseaux dim. int.		Ventilation cm	Manteaux dim. ext. cm	Poids +/- 10% kg/m <sup>1</sup>	Manteaux Fr./m <sup>1</sup>	Boisseaux avec isol.		Deux conduits Fr./m <sup>1</sup>
	U2 cm	US					U2 vitr. Fr./m <sup>1</sup>	US non-vitr. Fr./m <sup>1</sup>	
U2S.1225.2 V	12/12	+ 25/25	10/25	50/80	297	180.-	90.-	180.-	450.-
U2S.1425.2 V	14/14	+ 25/25	10/25	50/80	300	180.-	100.-	180.-	460.-

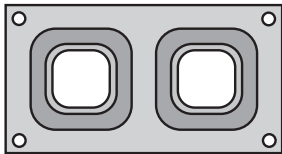

Manteau h = 33 cm  
Boisseau h = 25/50 cm  
Isolation posée

## Deux conduits US/US

US Recommandé pour chauffages à combustibles solides jusqu'à 400 °C.

No de commande	Boisseaux dim. int. cm	Manteaux dim. ext. cm	Poids +/- 10% kg/m <sup>1</sup>	Manteaux Fr./m <sup>1</sup>	US non-vitr. avec isol. Fr./m <sup>1</sup>	Deux conduits Fr./m <sup>1</sup>
USS.1418.2	14/14 + 18/18	*) 36/65	190	150.-	90.- + 115.-	355.-
USS.1616.2	2 x 16/16	*) 38/69	210	130.-	2 x 100.-	330.-
USS.1818.2	2 x 18/18	38/71	220	150.-	2 x 115.-	380.-
USS.1618.2	16/16 + 18/18	38/69	220	140.-	100.- + 115.-	355.-
USS.1620.2	16/16 + 20/20	40/71	240	160.-	100.- + 130.-	390.-
USS.1622.2	16/16 + 22/22	43/74	250	170.-	100.- + 150.-	420.-

\*) H = 25cm

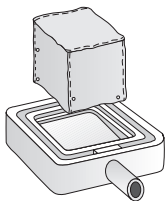

## Bac d'écoulement

comprenant: - Bac réfractaire vitrifié  
- Souche pare-choc réfractaire  
- Tuyau d'écoulement

Couvercle à vis avec manchon 50 mm

Boisseau dim. int.	12/12	14/14	16/16	18/18	20/20	22/22	25/25	30/30
Bac dim. ext. cm	21/21	24/24	26/26	28/28	30/30	33/33	35/35	42/42
Hauteur cm	5	5	5	5	5	5	5	5
Poids kg/pce	6.0	7.0	8.0	11.0	12.0	18.5	20.5	23.5
Prix Fr./pce	120.-	125.-	130.-	135.-	140.-	150.-	170.-	210.-
Couvercle Fr./pce	20.-	20.-	20.-	20.-	20.-	20.-	20.-	20.-
Complet Fr./pce	150.-	155.-	160.-	165.-	170.-	180.-	210.-	250.-

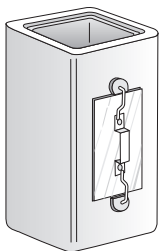

## Élément porte de ramonage

Porte réfractaire/inox posée dans le boisseau

- Hauteur = 50 cm

Boisseau dim. int.	12/12	14/14	16/16	18/18	20/20	22/22	25/25	30/30
Dim. int. huisserie cm	10/18	10/18	13/18	13/18	13/18	18/18	18/18	18/18
Plus-value Fr./élément	130.-	130.-	140.-	140.-	140.-	150.-	150.-	150.-

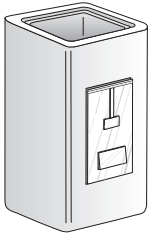

## Elément clapet d'explosion

Clapet d'explosion posé dans le boisseau

- Hauteur = 50 cm

Boisseau dim. int.	12/12	14/14	16/16	18/18	20/20	22/22	25/25	30/30
Dim. int. huisserie cm	19/21	19/21	19/21	19/21	19/21	19/21	23/26	23/26
Clapet d'expl. seul Fr./pce	150.-	150.-	150.-	150.-	150.-	150.-	200.-	200.-
<b>Plus-value Fr./élément</b>	<b>270.-</b>	<b>270.-</b>	<b>270.-</b>	<b>270.-</b>	<b>270.-</b>	<b>270.-</b>	<b>320.-</b>	<b>320.-</b>

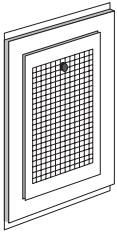

## Grille de ventilation U2

Pour porte de ramonage inférieure

Boisseau dim. int.	12/12	14/14	16/16	18/18	20/20	22/22	25/25	30/30
Dimension cm	20/30	20/30	20/30	20/30	20/30	25/30	25/30	25/30
<b>Prix Fr./pce</b>	<b>60.-</b>	<b>60.-</b>	<b>60.-</b>	<b>60.-</b>	<b>60.-</b>	<b>70.-</b>	<b>70.-</b>	<b>70.-</b>

Jusqu'à 16/16: posée à côté ou au-dessus du clapet d'explosion  
A partir 18/18: devant le clapet d'explosion

Boisseau dim. int.	12/12	14/14	16/16	18/18	20/20	22/22	25/25	30/30
Dimension cm	20/30	20/30	20/30	25/30	25/30	25/30	30/30	30/30
<b>Prix Fr./pce</b>	<b>60.-</b>	<b>60.-</b>	<b>60.-</b>	<b>70.-</b>	<b>70.-</b>	<b>70.-</b>	<b>90.-</b>	<b>90.-</b>

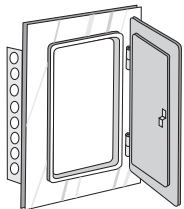

## Porte de révision

Pour porte de ramonage supérieure et US

Boisseau dim. int.	12/12	14/14	16/16	18/18	20/20	22/22	25/25	30/30
Dimension cm	20/30	20/30	20/30	20/30	20/30	25/30	25/30	25/30
<b>Prix zingué Fr./pce</b>	<b>90.-</b>	<b>90.-</b>	<b>90.-</b>	<b>90.-</b>	<b>90.-</b>	<b>100.-</b>	<b>100.-</b>	<b>100.-</b>
<b>Prix inox Fr./pce</b>	<b>140.-</b>	<b>140.-</b>	<b>140.-</b>	<b>140.-</b>	<b>140.-</b>	<b>150.-</b>	<b>150.-</b>	<b>150.-</b>

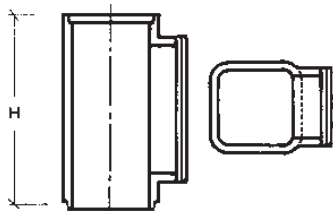

## Elément porte de ramonage étanche

Porte de ramonage étanche au gaz posée dans le boisseau  
Pour tubages avec isolation en vrac, combustibles solides, non-vitrifié

- Hauteur = 50 cm

Boisseau dim. int.	14/14	16/16	18/18	20/20	22/22	25/25	30/30
Dim. int. huisserie cm	15/15	15/15	18/24	18/24	18/24	20/30	25/30
Porte de ram. seule Fr./pce	200.-	200.-	210.-	210.-	210.-	220.-	240.-
<b>Plus-value Fr./élément</b>	<b>330.-</b>	<b>330.-</b>	<b>340.-</b>	<b>340.-</b>	<b>340.-</b>	<b>360.-</b>	<b>390.-</b>

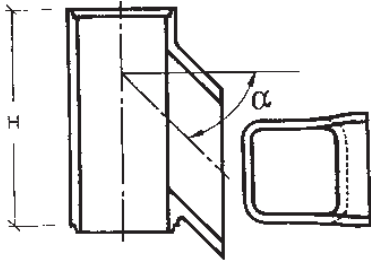

## Élément de raccord pour tuyau de fumée

$\alpha = 0, 30$  et  $45$  degré

Hauteur éléments: - 50 cm jusqu'à 25/25  
- 100 cm à partir de 27/27

Boisseau dim. int.	12/12	14/14	16/16	18/18	20/20	22/22	25/25	30/30
Diamètre int. du raccord cm	14	16	18	20	22	25	27	35
Plus-value Fr./élément	110.-	120.-	130.-	140.-	160.-	190.-	250.-	330.-

Autres  $\emptyset$  et  $\alpha$  sur demande

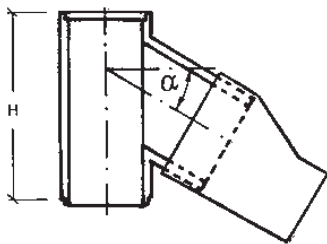

## Pièce d'adaptation pour tuyau de fumée

- Adaptateur en V4A posé sur le manchon  
- Rallongement du manchon inclus

Boisseau dim. int.	12/12	14/14	16/16	18/18	20/20	22/22	25/25	30/30
Diamètre int. du raccord cm	14	16	18	20	22	25	27	35
Type d'adaptateur	14/130	16/150	18/180	20/200	-	-	-	-
Plus-value Fr./pce	170.-	180.-	210.-	230.-	250.-	280.-	Prix sur demande	

### 1 Etrier de montage

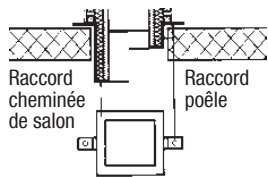

Hauteur de l'étrier: 20 cm

### 2 Manchette double avec support



### 3 Console murale



Boisseau dim. Int.	14/14	16/16	18/18	20/20	22/22	25/25	30/30
Dim. ext. cm	20/20	22/22	24/24	27/27	30/30	33/33	39/39
Evidement dalle cm	24/24	26/26	28/28	30/30	33/33	36/36	45/45
1 Etrier de montage Fr./pce	190.-	190.-	190.-	190.-	200.-	200.-	210.-
Manchette double $\emptyset$	150	150	180	200	250	250	300
2 Manchette double avec support Fr./pce	210.-	210.-	220.-	230.-	250.-	250.-	330.-
3 Console murale Fr./pce	560.-	560.-	570.-	570.-	600.-	630.-	670.-



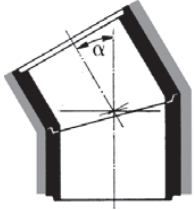

## Coude

Pour déviation, boisseau carré et rond, non-vitrifié ou vitrifié  
Angle  $\alpha = 10^\circ, 20^\circ, 30^\circ$  ou  $45^\circ$

Section boisseau carré	12/12	14/14	16/16	18/18	20/20	22/22	25/25	30/30
Section boisseau rond	12	14	16	18	20	22	25	30
Plus-value Fr./pce	50.-	50.-	60.-	60.-	80.-	80.-	100.-	140.-

Pour U2 un jeux d'entretoises par coude obligatoire

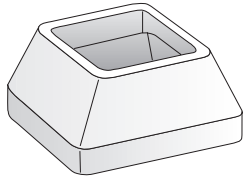

## Calotte

- La distance entre la calotte et la plaque de recouvrement doit être **3 cm**

Boisseau dim. int.	12/12	14/14	16/16	18/18	20/20	22/22	25/25	30/30
Prix Fr./pce	120.-	130.-	140.-	150.-	160.-	170.-	180.-	200.-

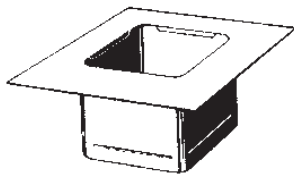

## Manchette simple

- Manchette en acier inox  
- La distance entre le dernier manteau et boisseau doit être **5-10 cm**

Boisseau dim. int.	12/12	14/14	16/16	18/18	20/20	22/22	25/25	30/30	35/35	40/40
Prix Fr./pce	60.-	65.-	70.-	75.-	80.-	90.-	100.-	120.-	135.-	150.-

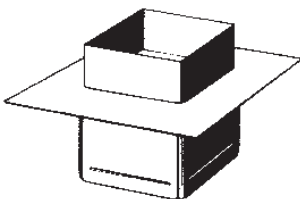

## Manchette double

- Manchette en acier inox  
- La distance entre le dernier manteau et boisseau doit être **5-10 cm**

Boisseau dim. int.	12/12	14/14	16/16	18/18	20/20	22/22	25/25	30/30	35/35	40/40
Prix Fr./pce	65.-	70.-	75.-	80.-	85.-	100.-	110.-	130.-	145.-	160.-

## Jeu d'entretoises pour U2/UK

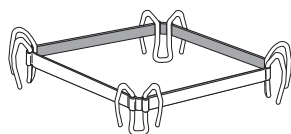

Composé de: 1 bride en inox  
4 entretoises en inox  
Application: **jusqu'à 20/20 à chaque 2e boisseau**  
**à partir de 22/22 à chaque 3e boisseau**  
à chaque élément spécial

Boisseau dim. int.	12/12	14/14	16/16	18/18	20/20	22/22	25/25	30/30
Prix Fr. / jeu	20.-	20.-	20.-	20.-	20.-	30.-	30.-	30.-

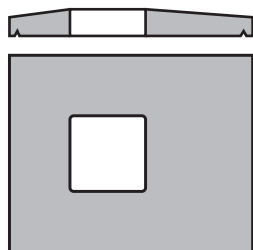

## Plaque de recouvrement pour UM

- Pour installations neuves sans doublage  
 - Un conduit avec manchette en acier inox  
 - Recommandé pour chauffages à combustibles solides

Boisseau dim. int.	14/14	16/16	18/18	20/20	25/25
Dim. ext. cm	52/66 L	54/70 L	56/71 L	58/74 L	65/83 L
Prix Fr./pce	210.-	220.-	230.-	240.-	280.-

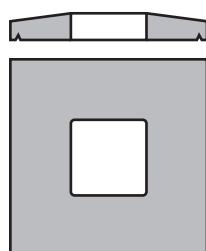

## Plaque de recouvrement pour US

- Pour installations neuves sans doublage  
 - Un conduit avec manchette en acier inox  
 - Recommandé pour chauffages à combustibles solides

Boisseau dim. int.	14/14	16/16	18/18	20/20	22/22	25/25	30/30
Dim. ext. cm	47/47	52/52	55/55	55/55	60/60	60/60	68/68
Dim. int. huisserie manchon cm	14/14	16/16	18/18	20/20	22/22	25/25	30/30
Poids kg/pce	25	30	35	35	40	40	50
Prix Fr./pce	120.-	120.-	130.-	130.-	150.-	150.-	170.-

Dim. ext. cm	52/66 V	59/73 V
Prix Fr./pce	210.-	250.-

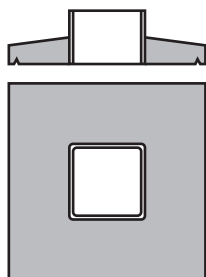

## Plaque de recouvrement pour U2

- Pour installations neuves sans doublage  
 - Un conduit avec manchon  
 - Recommandé pour chauffages à mazout et gaz

Boisseau dim. int.	12/12	14/14	16/16	18/18	20/20	22/22	25/25
Dim. ext. cm	50/50	52/52	55/55	55/55	60/60	60/60	64/64
Dim. int. huisserie manchon cm	18/18	20/20	22/22	25/25	27/27	30/30	35/35
Poids kg/pce	28	30	33	36	42	48	51
Prix Fr./pce	140.-	150.-	160.-	160.-	180.-	180.-	210.-

Dim. ext. cm	52/66 V	59/73 V
Prix Fr./pce	240.-	280.-

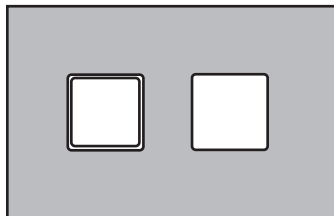

### Plaque de recouvrement pour U2/US

Pour installations neuves sans doublage  
- Pour deux conduits avec manchon et manchette en acier inox

Boisseau dim. int.	U2 US	12/12 18/18	14/14 18/18	12/12 20/20	14/14 20/20	12/12 22/22	14/14 22/22
Dim. ext. cm		54/85	54/85	56/87	56/87	59/90	59/90
Poids kg/pce		56	54	62	60	69	67
Prix Fr./pce		300.-	300.-	310.-	310.-	350.-	350.-

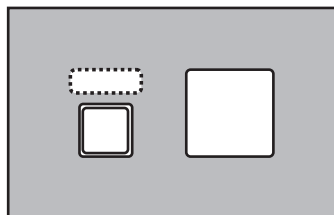

### Plaque de recouvrement pour U2/US

Pour installations neuves sans doublage  
- Pour deux conduits et ventilation avec manchon et manchette en acier inox

Boisseau dim. int.	U2 US	12/12 25/25	14/14 25/25
Dim. ext. cm		66/96	66/96
Poids kg/pce		93	93
Prix Fr./pce		380.-	380.-

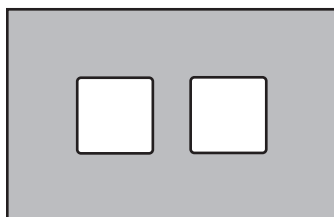

### Plaque de recouvrement pour US/US

Pour installations neuves sans doublage  
- Pour deux conduits avec manchettes en acier inox

Boisseau dim. int.	14/14 + 18/18	2x 16/16	2x 18/18	16/16 + 18/18	16/16 + 20/20	16/16 + 22/22
Dim. ext. cm	52/81	54/85	54/87	54/87	56/87	59/90
Poids kg/pce	48	50	53	53	55	60
Prix Fr./pce	290.-	290.-	300.-	300.-	310.-	320.-

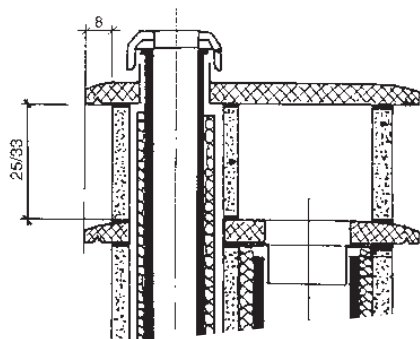

### Combinaison tête de cheminée

Pour installations neuves sans doublage  
Composée de: - plaque de recouvrement inférieure et supérieure  
- élément manteau partiel  
- support latéral

Dim. ext. manteau à 2 conduits cm	38/69	40/71	43/74	50/80
Pour boisseaux U2/US	12/12 + 18/18 14/14 + 18/18	12/12 + 20/20 14/14 + 20/20	12/12 + 22/22 14/14 + 22/22	12/12 + 25/25 14/14 + 25/25
Prix Fr./pce	700.-	700.-	750.-	750.-



## Mastic PLEWA anti-acides

Mastic spécial pour la pose de boisseaux **vitifiés**

- Bidon à 3,5 kg                    **50.- Fr./pce**
- Bidon à 5 kg                      **60.- Fr./pce**

Boisseau dim. int.	12/12	14/14	16/16	18/18	20/20	22/22	25/25	30/30
Consommation kg/m <sup>1</sup>	0.25	0.25	0.3	0.3	0.45	0.5	0.6	1.0



## Mortier PLEWA anti-acides

Mortier spécial pour la pose de boisseaux **non-vitifiés**

- Sac à 12,5 kg                    **30.- Fr./pce**

Boisseau dim. int.	12/12	14/14	16/16	18/18	20/20	22/22	25/25	30/30
Consommation kg/m <sup>1</sup>	-	0.5	0.6	0.6	0.90	1.0	1.2	2.0



## Boisseau réfractaire carré

Vitrifié et non-vitrifié

Boisseau dim. int.	12/12	14/14	16/16	18/18	20/20	22/22	25/25	30/30	35/35	40/40
Section int. cm <sup>2</sup>	139	189	247	313	386	488	603	869	1183	1545
Dim. ext. cm	16/16	18/18	20/20	22/22	25/25	28/28	31/31	37/37	42/42	48/48
Poids kg/pce	22	24	26	30	38	48	52	84	97	115
Prix Fr./m <sup>1</sup> , vitrifié	60.-	65.-	80.-	90.-	105.-	130.-	150.-	230.-	290.-	370.-
Prix Fr./m <sup>1</sup> , non-vitrifié	50.-	55.-	70.-	80.-	90.-	110.-	130.-	200.-	255.-	330.-



## Boisseau réfractaire rectangulaire

Vitrifié et non-vitrifié

Boisseau dim. int.	8/13	12/18	15/20	20/25	30/35
Section int. cm <sup>2</sup>	110	208	289	482	
Dim. ext. cm	13/18	17/13	21/26	25/30	37/42
Poids kg/m <sup>1</sup>	19	25	34	48	94
Prix Fr./m <sup>1</sup> , vitrifié	60.-	70.-	90.-	130.-	-.-
Prix Fr./m <sup>1</sup> , non-vitrifié	50.-	60.-	80.-	110.-	220.-



## Boisseau réfractaire rond

Vitrifié et non-vitrifié

Boisseau dim. int.	12	14	16	18	20	22	25	30
Section int. cm <sup>2</sup>	113	154	201	254	314	397	491	707
Dim. ext. cm	16	18	20	22	25	29	32	38
Poids kg/m <sup>1</sup>	16	20	24	28	33	44	53	68
Prix Fr./m <sup>1</sup> , vitrifié	55.-	60.-	75.-	85.-	100.-	120.-	140.-	200.-
Prix Fr./m <sup>1</sup> , non-vitrifié	45.-	50.-	65.-	75.-	85.-	100.-	120.-	175.-

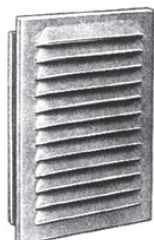

## Grille de ventilation assainissement

Avec cadre pour porte de ramonage inférieure

Boisseau dim. int.	12/12	14/14	16/16	18/18	20/20	22/22	25/25	30/30
Dimension cm	20/30	20/30	20/30	20/30	20/30	30/30	30/30	30/30
Prix Fr./pce	80.-	80.-	80.-	80.-	80.-	100.-	100.-	100.-

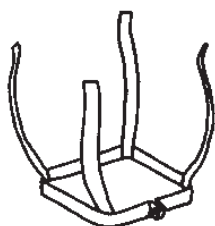

## Entretoises pour l'assainissement

Les entretoises en V4A doivent être posés au boisseau avant le montage

- jusqu'à 16/16 ou d = 16 tous les 1,0 m
- jusqu'à 18/17 ou d = 18 tous les 1,5 m

Boisseau dim. int. carré	12/12	14/14	16/16	18/18	20/20	22/22	25/25	30/30
Prix Fr./pce	25.-	25.-	30.-	30.-	30.-	40.-	40.-	60.-

Boisseau dim. int. rond	12	14	16	18	20	22	25	30
Prix Fr./pce	25.-	25.-	30.-	30.-	30.-	40.-	40.-	60.-



## Isolation en vrac

Compression env. 10 % du volume  
Quantité nécessaire env. 1100 l/m<sup>3</sup>

- Sac à 80 litres Fr. 25.-/sac



## Pince de montage et démontage

Les outils sont favorables pour tubages avec des boisseaux ronds ou carrés. Ils sont variables pour les différentes sections et peuvent être utilisés pour le montage et le démontage des boisseaux.

Modèle léger, peint Fr. 1300.-  
Modèle lourd, zingué Fr. 2500.-

Location modèle lourd Fr. 120.-

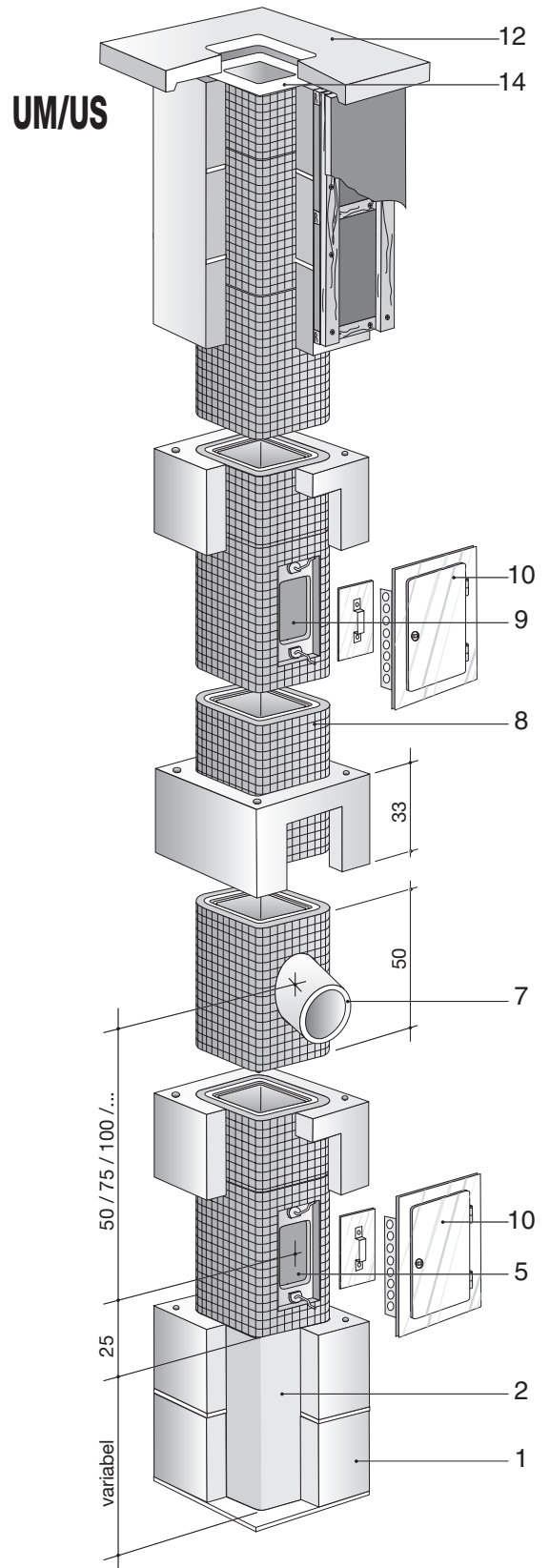
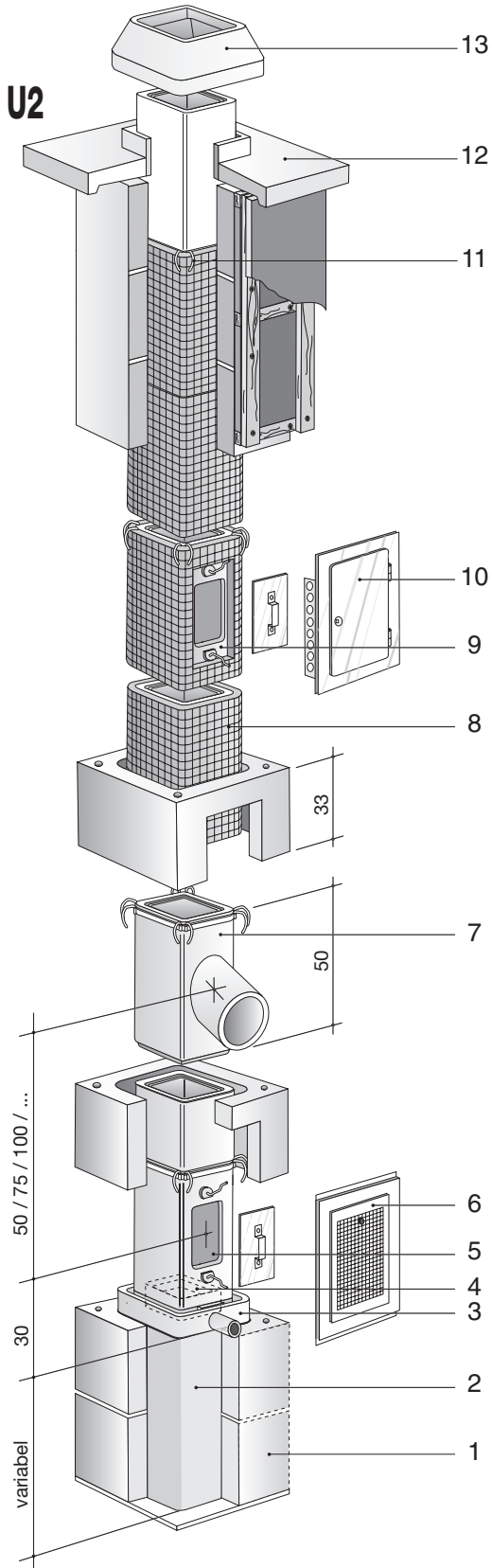

- 1. Manteau
- 2. Béton de remplissage
- 3. Bac d'écoulement
- 4. Souche pare-choc
- 5. Porte de ramonage ou clapet d'expl.

- 6. Grille de ventilation
- 7. Raccord pour tuyau de fumée
- 8. Boisseau réfractaire, isolé
- 9. Porte de ramonage supérieure
- 10. Porte de révision

- 11. Entretoises
- 12. Plaque de recouvrement
- 13. Calotte
- 14. Manchette

Distance aux matériaux combustibles:

U2	T400	50 mm
UM	T400	50 mm
US	T400	50 mm
UK	T400	50 mm

# Schéma de pose

Chantier	Tél. /
Entrepreneur	Tél. /
Architecte	Tél. /
Ing. en chauffage	Tél. /
Facture à	Délai de livraison

Conduit **U2** Pour  mazout  gaz  combustibles solides

Conduit **UM/US** pour combustibles solides

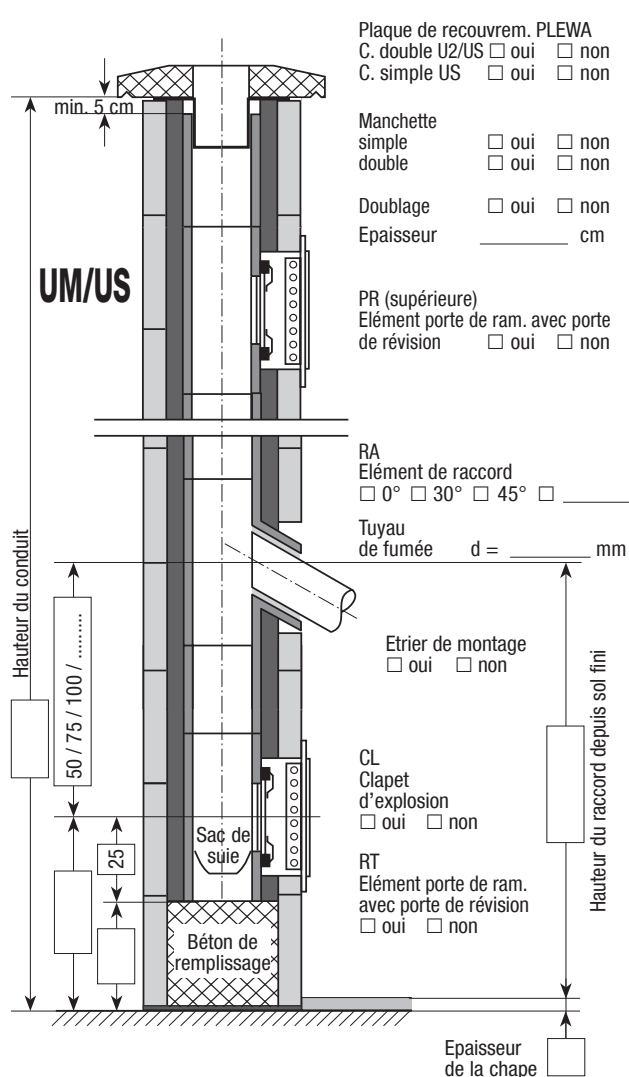
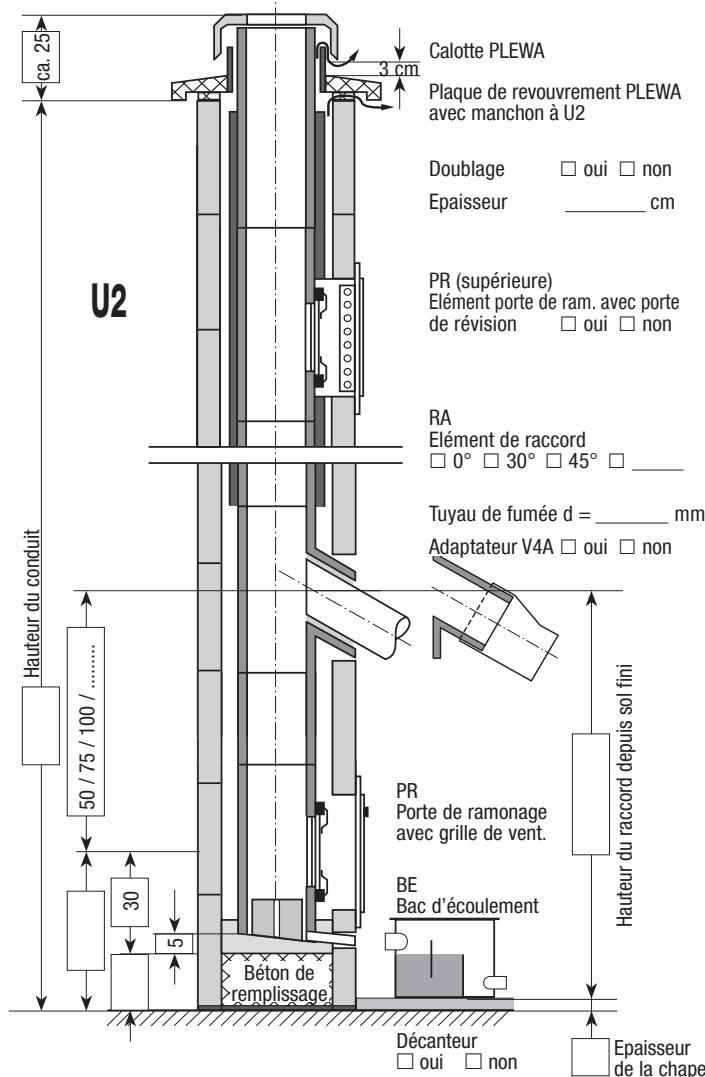

**U2**

**US**

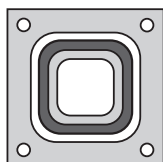

Section de cheminée	Manteau dim. ext.
<input type="checkbox"/> 12/12	34/34
<input type="checkbox"/> 14/14	36/36
<input type="checkbox"/> 16/16	38/38
<input type="checkbox"/> 18/18	40/40
<input type="checkbox"/> 20/20	43/43
<input type="checkbox"/> .... / ....	.... / ....

**U2/US**  
**Deux conduits**

Manteau dim. ext.
<input type="checkbox"/> 38/69
<input type="checkbox"/> 40/71
<input type="checkbox"/> 43/74

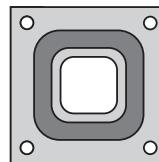

Section de cheminée	Manteau dim. ext.
<input type="checkbox"/> 14/14	34/34
<input type="checkbox"/> 16/16	36/36
<input type="checkbox"/> 18/18	38/38
<input type="checkbox"/> 20/20	40/40
<input type="checkbox"/> 22/22	43/43
<input type="checkbox"/> 25/25	46/46
<input type="checkbox"/> .... / ....	.... / ....

La direction des éléments BE, PR, CL et RA doit être marquée avec des flèches!

Date/Signature:

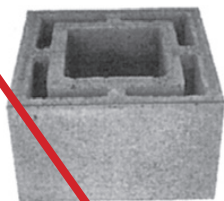

## Conduit simple et double

Hauteur des éléments 25 cm

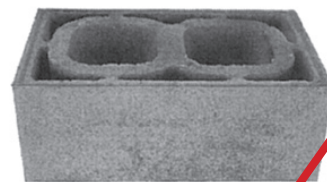

Section	dim. int. cm	dim. ext. cm	Poids kg/pce	Poids kg/m <sup>1</sup>	m <sup>1</sup> Palette	Prix Fr./m <sup>1</sup>
1 x 20/20		40/40	29	116	6	160.-
2 x 20/20		40/66	52	208	3	620.-
1 x 25/25		45/45	34	136	6	180.-
1 x 30/30		50/50	46	184	4	220.-

## Élément de départ

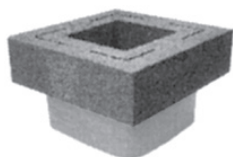

Hauteur = 25 cm

Section dim. int. cm	Prix Fr./pce
1 x 20/20	100.-
1 x 25/25	110.-
1 x 30/30	130.-

Etrier de montage, manchette double avec support et console murale voir page 5

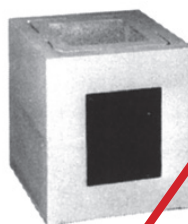

## Élément avec porte de ramonage 18/24 cm posée

Hauteur = 25 cm

Section dim. int. cm	dim. ext. cm	Poids kg	Prix Fr./pce
1 x 20/20	40/40	32	310.-
2 x 20/20	40/66	58	620.-
1 x 25/25	45/45	37	320.-
1 x 30/30	50/50	49	330.-

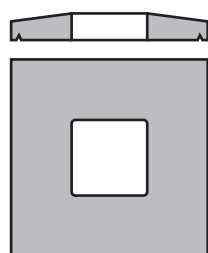

## Plaque de recouvrement pour Monolith

Section plaque dim. int. cm	dim. ext. cm	Poids kg	Prix Fr./pce
1 x 20/20	55/55	32	127.-
1 x 25/25	60/60	38	137.-
1 x 30/30	64/64	40	154.-

Section plaque dim. int. cm	dim. ext. cm	Poids kg	Prix Fr./pce
2 x 20/20	55/82	50	196.-

Ce produit n'est plus disponible. Voici liste de prix séparée pour produit de remplacement « FORNAX MONOLITH ».





## Chapeau en béton Type D

Chapeau Munot Type D	D 37	D 47	D 52	D 55	D 60
Pour section intérieure	14/14–16/16	18/18–20/20	22/22–25/25	27/27–30/30	35/35
Poids kg/pce	70	84	91	107	128
<b>Type D, Fr./pce sans plaque de recouvrement</b>	<b>261.–</b>	<b>318.–</b>	<b>349.–</b>	<b>380.–</b>	<b>412.–</b>



## Chapeau en béton Type B

Chapeau Munot Type B	B 47	B 52	B 60
Pour section intérieure	14/14–20/20	22/22–25/25	27/27–30/30
Poids kg/pce	83	102	130
<b>Type B, Fr./pce sans plaque de recouvrement</b>	<b>309.–</b>	<b>328.–</b>	<b>384.–</b>



## Chapeau en béton Type A

Chapeau Munot Type A	A 27	A 37	A 47	A 52	A 55	A 60
Pour section intérieure	14/14	14/14– 16/16	18/18– 20/20	22/22– 25/25	27/27– 30/30	35/35
Poids kg/pce	15	35	70	101	118	140
<b>Type A, Fr./pce sans plaque de recouvrement</b>	<b>248.–</b>	<b>280.–</b>	<b>337.–</b>	<b>369.–</b>	<b>394.–</b>	<b>425.–</b>

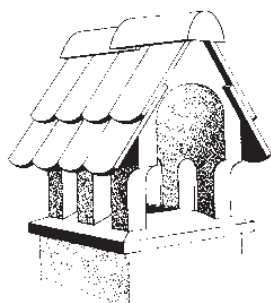

## Chapeau en béton Type Historique

Élément en béton léger avec  
crochet de levage, crépi, sans tuiles

Chapeau Type Historique	Éléments		
	1/1	2/3	1/3
Pour section intérieure	25/25–30/30	16/16–20/20	(Ausgleich)
Poids kg/pce	105	70	35
Dimensions ext. en cm	60 x 45	40 x 45	20 x 45
<b>Fr./pce sans plaque de recouvrement</b>	<b>542.–</b>	<b>401.–</b>	<b>232.–</b>

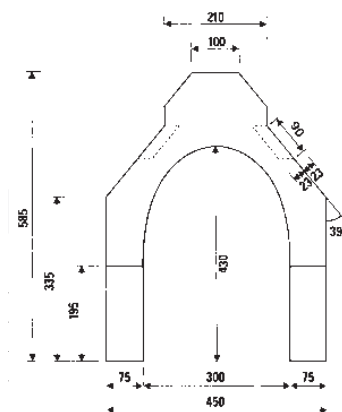

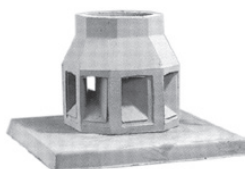

### Chapeau en béton Type Orkan 0

<b>Chapeau Raab Type Orkan 0</b>	<b>15/15</b>	<b>20/20</b>	<b>25/25</b>	<b>32/32</b>
	14/14	18/18	22/22	27/27
Pour section intérieure	16/16	20/20	25/25	30/30
Dimensions ext. en cm	30/30	35/35	40/40	45/45
Poids kg/pce	21	27	36	47
<b>Fr./pce sans plaque de recouvrement</b>	<b>200.-</b>	<b>210.-</b>	<b>220.-</b>	<b>230.-</b>



### Chapeau en béton Type Orkan 4

<b>Chapeau Raab Type Orkan 4</b>	<b>15/15</b>	<b>20/20</b>	<b>25/25</b>	<b>32/32</b>
	14/14	18/18	22/22	27/27
Pour section intérieure	16/16	20/20	25/25	30/30
Dimensions ext. en cm	35/35	40/40	45/45	45/45
Poids kg/pce	25	31	36	38
<b>Fr./pce sans plaque de recouvrement</b>	<b>250.-</b>	<b>280.-</b>	<b>320.-</b>	<b>350.-</b>



### Chapeau Bellatrix, Type XRT en Cu ou Inox

Système à lamelles  
Plaqué de base montée sur la plaque de recouvrement

Chapeau Bellatrix avec plaque de base					
Pour section intérieure	14/14+16/16	18/18	20/20	22/22+25/25	27/27+30/30
<b>Prix Fr./pce sans plaque de recouvrement</b>	<b>300.-</b>	<b>320.-</b>	<b>340.-</b>	<b>410.-</b>	<b>510.-</b>

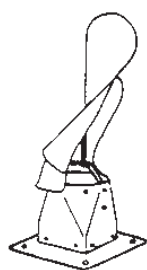

### Chapeau John en Cu ou Inox

Chapeau tournant  
Modèle carré  
Plaqué de base montée sur la plaque de recouvrement

Chapeau John avec plaque de base					
Pour section intérieure	14/14+16/16	18/18	20/20	22/22 + 25/25	27/27 + 30/30
<b>Prix Fr./pce sans plaque de recouvrement</b>	<b>220.-</b>	<b>230.-</b>	<b>240.-</b>	<b>280.-</b>	<b>340.-</b>

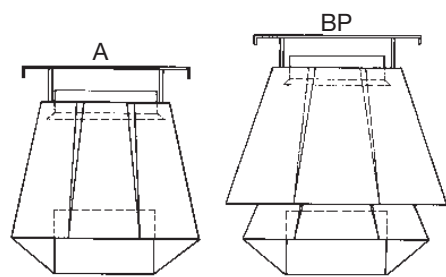

### Chapeau Basten Type A/BP en Cu ou Inox

Type standard A, manteau simple  
Type régulateur BP, manteau double  
Pour combustibles solides  
incl. couvercle ouvrable et plaque de base montée sur la plaque de recouvrement

Chapeau Basten Type A/BP avec plaque de base					
Pour section intérieure	175	200	225	250	300
	16/16	18/18	20/20	22/22	25/25
<b>Type A, Cu sans plaque de recouvrement</b>	<b>360.-</b>	<b>370.-</b>	<b>390.-</b>	<b>420.-</b>	<b>450.-</b>
<b>Type BP, Cu sans plaque de recouvrement</b>	<b>450.-</b>	<b>490.-</b>	<b>520.-</b>	<b>560.-</b>	<b>600.-</b>

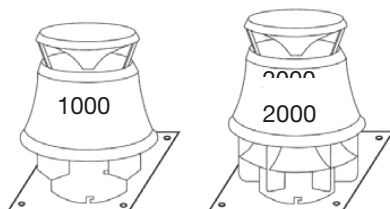

## Chapeau Aspira 1000/2000 en Cu ou Inox

Aspira 1000 avec manteau simple  
 Aspira 2000 avec manteau double  
 Plaque de base montée sur la plaque de recouvrement

Chapeau Aspira 1000/2000 avec plaque de base	180	200	250	300
Pour section intérieure	16/16	18/18	20/20 + 22/22	25/25 - 30/30
<b>Type 1000, Cu</b> sans plaque de recouvrement	<b>450.-</b>	<b>490.-</b>	<b>570.-</b>	<b>630.-</b>
<b>Type 1000, Inox</b> sans plaque de recouvrement	<b>290.-</b>	<b>320.-</b>	<b>350.-</b>	<b>370.-</b>
<b>Type 2000, Cu</b> sans plaque de recouvrement	<b>560.-</b>	<b>640.-</b>	<b>740.-</b>	<b>830.-</b>
<b>Type 2000, Inox</b> sans plaque de recouvrement	<b>390.-</b>	<b>430.-</b>	<b>470.-</b>	<b>510.-</b>

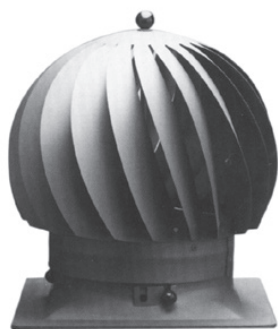

## Chapeau Aspiromatic en Inox

Chapeau Aspiromatic avec plaque de base	150	200	240	300
Pour section intérieure	14/14	16/16-20/20	22/22-25/25	27/27-30/30
<b>Prix Fr./pce</b> sans plaque de recouvrement	<b>550.-</b>	<b>620.-</b>	<b>690.-</b>	<b>950.-</b>



## Conditions de vente et de livraison

<b>Liste de prix</b>	Cette liste de prix est valable dès le 1er janvier 2016.
<b>Prix</b>	Quelle que soit la date de la commande, les marchandises sont toujours facturées aux prix en vigueur le jour de la livraison. La TVA n'est pas comprise dans nos prix. Les prix, dimensions, poids, etc. sont sujets à variations, ils sont donnés sans garantie de durée.
<b>Déchargement</b>	Le déchargement est à la charge et aux risques du destinataire.
<b>Délai de livraison</b>	Les délais de livraisons sont généralement donnés que d'une manière indicative et sans engagement formel. Nous n'assumons aucune responsabilité pour des retards de livraisons dûs au manque de moyens de transport ou à une pénurie de marchandise.
<b>Emballage</b>	La livraison se fait sur des palettes perdues et Euro houssées qui sont facturées Fr. 20.-/pce. Les palettes échangées/retournées sont créditées avec Fr. 15.-/pce.
<b>Reprises</b>	Aucune marchandise ne sera reprise sans accord préalable; des frais de manutention seront décomptés de 20 % en plus les frais de transport.
<b>Réclamations</b>	Les réclamations devront être faites après contrôle à la réception, au plus tard dans les 5 jours; aucune réclamation ultérieure ne sera admise. Les marchandises défectueuses ou non conforme ne doivent en aucun cas être posées.
<b>Prescriptions</b>	Nous déclinons toute responsabilité en cas de non-respect des prescriptions du fournisseur et de la police du feu.
<b>Conditions de paiement</b>	Nos factures sont payable à 10 jours avec 2% d'escompte ou à 30 jours net.

**Depuis 1960 votre partenaire pour des  
conduits de fumée et des systèmes de conduits  
d'évacuation des gaz**

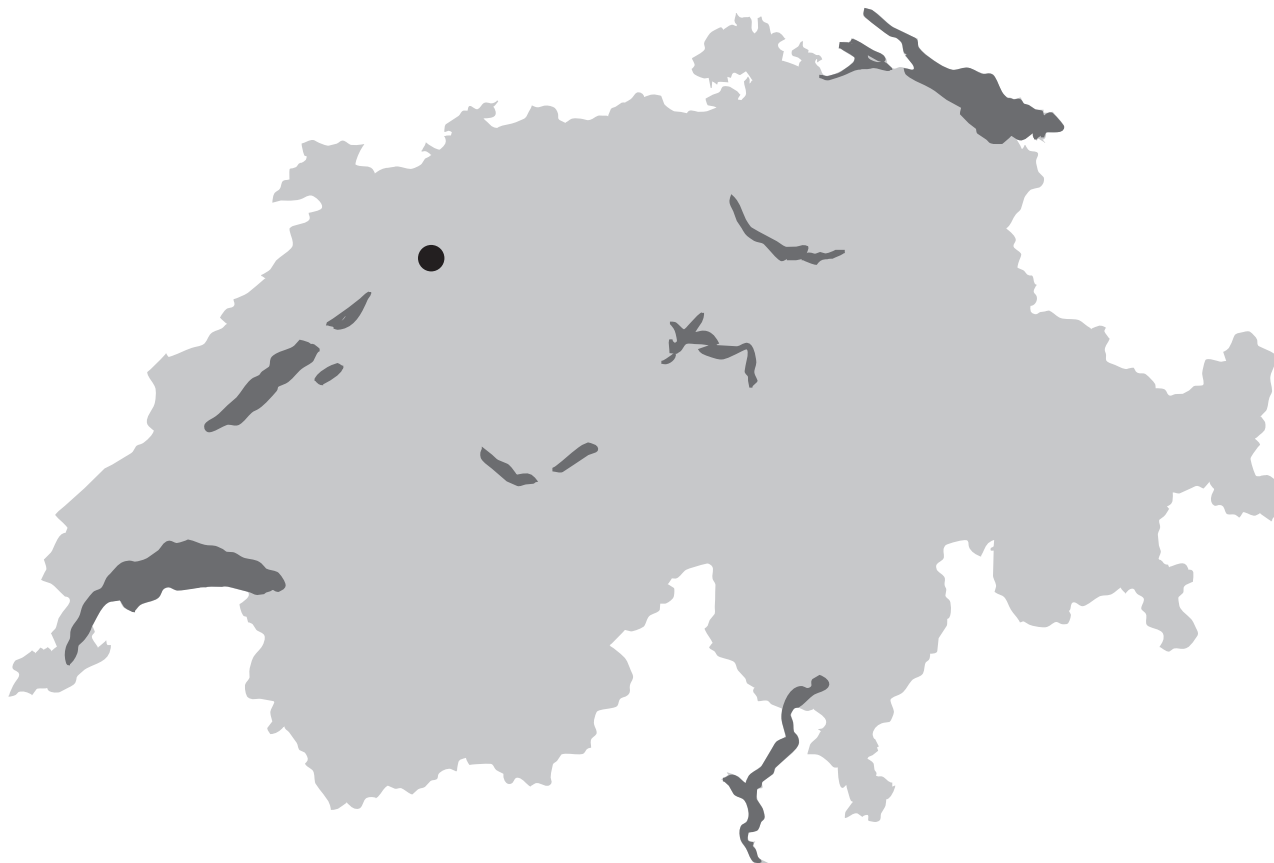

**FORNAX AG**  
Canaux de fumée  
Fabrikstrasse 1  
4552 Derendingen

Tél. 032 682 61 71  
Fax 032 682 61 79  
E-mail [info@fornax.ch](mailto:info@fornax.ch)  
Internet [www.fornax.ch](http://www.fornax.ch)

FORNAX AG est membre **ASCFC** (Association suisse pour les conduits de fumée et de gaz de combustion)

Canaux de fumée

# **FORNAX AG**

**Depuis 1960 votre partenaire  
pour la construction de cheminées**

**Homologation AEAI  
selon EN 1443**

Nos canaux de fumée correspondent aux prescriptions de l'AEAI (Association des établissements cantonaux d'assurance incendie)

- PLEWA UNIVERSO T 400	BZ Nr. 14726
- PLEWA Manteau EI 90	BZ Nr. 10071
- PLEWA Assainissement	BZ Nr. 14725
- PLEWA UniTherm	BZ Nr. 15479
- PLEWA UnoTherm	BZ Nr. 13945
- PLEWA EcoTherm	BZ Nr. 14992
- PLEWA IsoTherm	BZ Nr. 14991
- PLEWA DuoTherm	BZ Nr. 13946
- PLEWA Etage - DP 30	BZ Nr. 18796
- FORNAX Canaux de fumée monolith	BZ Nr. 14718
- TECHNALEN Conduits de gaz de combustion 120°	BZ Nr. 16163
- TECHNAFLON Conduits de gaz de combustion 160°	BZ Nr. 14786
- BRUBA Assainissement	BZ Nr. 14623
- BRUBA Double parois	BZ Nr. 14621
- BRUBA Conduits de gaz de combustion 200°C	BZ Nr. 14620

FORNAX AG est membre **ASCFC** (Association suisse pour les conduits de fumée et de gaz de combustion)